

SANGEAN

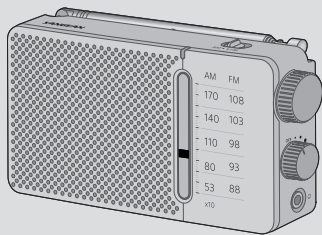

SR-36

AM / FM Portable Radio



3A81dM0S10020

GB Operating instruction

For United States:

FC Cautions to the user

The changes or modifications not expressly approved by the party responsible for compliance could void the users authority to operate the equipment.

The equipment has been tested and found to comply with the limits for a Class B Digital Device, pursuant to part 15 of the FCC Rules. These limits are designed to provide reasonable protection against harmful interference in a residential installation. This equipment generates, uses and can radiate radio frequency energy and, if not installed and used in accordance with the instruction, may cause harmful interference to radio communication. However, there is no guaranty that interference will not occur in a particular installation. If this equipment does cause harmful interference to radio or television reception, which can be determined by turning the equipment off and on, the user is encouraged to try to correct the interference by one or more of the following measures:

- Reorient or relocate the receiving antenna.
- Increase the separation between the equipment and receiver.
- Connect the equipment into an outlet on a circuit different from that to which the receiver is connected.
- Consult the dealer or an experienced radio / TV technician for help.

CAUTION

Do not allow this unit to be exposed to water, steam or sand. Do not leave the unit where excessive heat could damage the unit, such as in a parked car where the heat from the sun can build up even though the outside temperature may not seem too high.

Controls

- | | |
|---------------------------|-----------------------|
| ① Tuning LED indicator | ⑥ Tuning scale |
| ② Frequency Band switch | ⑦ Telescopic antenna |
| ③ Tuning control | ⑧ Strap holder |
| ④ Volume On / Off control | ⑨ Battery compartment |
| ⑤ Headphone socket | |

Power supply

To insert the batteries, first open the battery cover by sliding it in the direction shown by the arrow. Insert two AA size batteries into the compartment. Ensure all batteries are inserted with correct polarity as shown on the inside of the battery compartment.

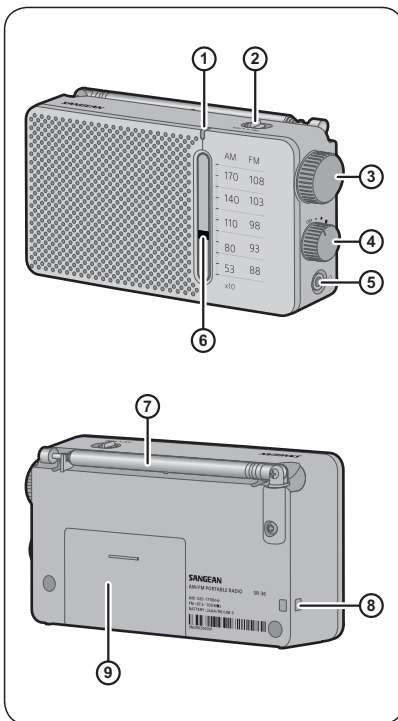
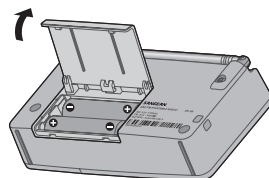
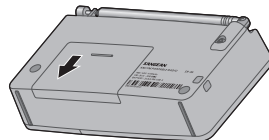

Headphone Input

Plug your headphones or earbuds into the headphone socket for private listening. This will disconnect the speaker.

Telescopic antenna

The telescopic antenna is for FM band reception. Extend and rotate it for the best FM reception. There is a separate directional antenna built into the radio for AM reception. To achieve the best AM reception, it may be necessary to rotate the radio.

Volume On / Off control

Turn on the power by rotating the Volume On / Off control. Adjust it to the desired level of sound. Rotating the Volume control clockwise will increase the sound level.

IMPORTANT

- Excessive sound pressure from Earbuds or Headphones can cause hearing loss.
- To prevent possible hearing damage, do not listen at high volume levels for long periods of time.



Frequency Band switch

Set the Frequency Band switch to the desired Frequency Band.

Tuning control

Slowly rotate the tuning control to select the required station. The tuning indicator will light when the station is correctly tuned.

Tuning scale

Rotate the tuning control until the tuning scale corresponds to the frequency of the required station.

Specifications

Battery	2 X AA (UM-3 / R6) size
Frequency coverage	
AM	520-1710 kHz
FM	87.5-108 MHz
Loudspeaker	2-1/4 INCH 8Ohm 0.3W
Output Power	120mW 8Ohm
Headphone socket	3.5mm dia. (mono)
Operating temperature range	0°C to +35°C (32°F to 95°F)

※ The barcode label on the product is defined as below:

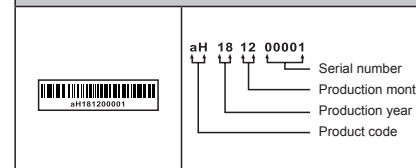

Sangean reserves the right to amend the specifications without notice.

If at any time in the future you should need to dispose of this product please note that: Waste electrical products should not be disposed of with household waste. Please recycle where facilities exist. Check with your Local Authority or retailer for recycling advice. (Waste Electrical and Electronic Equipment Directive).

F Mode d'emploi

Pour les États-Unis:

FC Précautions pour l'utilisateur

Des changements ou des modifications sur ce produit non expressément approuvés par la partie responsable de la conformité peut annuler le droit de l'utilisateur d'utiliser cet équipement.

Cet équipement a été testé et approuvé conforme au limites des appareils numériques de classe B, conformément à la partie 15 des règles de la FCC. Ces limites ont pour objectif de fournir une protection raisonnable contre les interférences nuisibles dans une installation résidentielle. Cet équipement génère, utilise et rayonne de l'énergie de fréquence radio et peut nuire aux communications radio s'il n'est pas installé et utilisé en accord avec les instructions du mode d'emploi. Cependant, il n'est pas garanti que des interférences surviennent dans une installation particulière. Si l'équipement cause des interférences nuisibles à la réception radio ou télévision, qui peuvent être localisées en allumant ou en éteignant l'équipement, l'utilisateur est encouragé à corriger les interférences en employant une ou plusieurs des mesures suivantes:

- Réorienter ou déplacer l'antenne de réception.
- Séparer davantage l'équipement et le récepteur.
- Connecter l'équipement à une prise de courant située sur un circuit différent de celui du récepteur.
- Demandez assistance à un revendeur ou un technicien expérimenté dans le domaine radio / TV.

ATTENTION

Ne laissez pas cet appareil être exposé à l'eau, à la vapeur ou au sable. Ne laissez pas l'appareil dans un endroit où une chaleur excessive pourrait l'endommager, comme dans une voiture en stationnement où la chaleur du soleil peut s'accumuler même si la température extérieure ne semble pas trop élevée.

Commandes

- | | |
|--|----------------------------|
| ① Voyant LED de syntonisation | ⑤ Prise casque |
| ② Commutateur de la bande de fréquence | ⑥ Échelle de syntonisation |
| ③ Contrôle de la syntonisation | ⑦ Antenne télescopique |
| ④ Marche / Arrêt / Contrôle du volume | ⑧ Support de la sangle |
| | ⑨ Compartiment des piles |

Alimentation

Pour insérer les piles, ouvrez d'abord le couvercle du compartiment des piles en le faisant glisser dans le sens indiqué par la flèche. Insérez deux piles AA dans le compartiment. Assurez-vous que toutes les piles soient insérées avec la polarité correcte comme indiqué à l'intérieur du compartiment des piles.

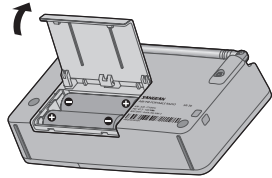
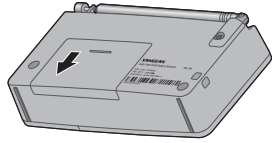

Entrée du casque

Branchez vos écouteurs ou votre casque dans la prise casque pour une écoute privée. Cette action déconnectera le haut-parleur.

Antenne télescopique

L'antenne télescopique est destinée à la réception de la bande FM. Étendez-la et faites-la pivoter pour une meilleure réception FM. Une antenne directionnelle séparée est intégrée à la radio pour la réception AM. Pour obtenir la meilleure réception AM, il peut être nécessaire de faire pivoter la radio.

Marche / Arrêt / Contrôle du volume

Mettez l'appareil sous tension en tournant le bouton Marche / Arrêt / Contrôle du volume. Réglez-le au niveau sonore souhaité. Tournez le contrôle de volume dans le sens des aiguilles d'une montre pour augmenter le niveau sonore.

⚠ IMPORTANT

- Une pression sonore excessive des écouteurs ou du casque peut causer une perte auditive.
- Afin d'éviter tout dommage auditif, n'écoutez pas à volume élevé pendant de longues périodes.



Commutateur de la bande de fréquence

Réglez le commutateur de la bande de fréquence sur la bande de fréquence souhaitée.

Contrôle de la syntonisation

Tournez lentement le contrôle de la syntonisation pour sélectionner la station requise. Le voyant de la syntonisation s'allumera lorsque la station est correctement syntonisée.

Échelle de la syntonisation

Tournez le contrôle de la syntonisation jusqu'à ce que le curseur de l'échelle de syntonisation corresponde à la fréquence de la station requise.

Caractéristiques

Batterie	2 X taille AA (UM-3 / R6)
Couverture des fréquences	
AM	520-1710 kHz
FM	87.5-108 MHz
Haut-parleur 2-1/4 pouces 8Ohm 0,3W	
Puissance de sortie 120mW et 80hm	
Prise casque 3,5mm de diamètre (mono)	
Plage de températures de fonctionnement 0°C à +35°C (32°F à 95°F)	

※ L'étiquette du code-barres sur le produit est définie ci-dessous:

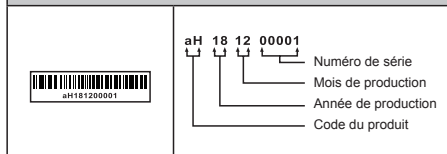

Sangean se réserve le droit de modifier les spécifications sans préavis.



Si à l'avenir vous devez vous débarrasser de ce produit, veuillez noter que: Les produits électriques ne peuvent pas être jetés avec le reste des déchets ménagers. Si possible, amenez l'appareil à un centre de recyclage. Vérifiez auprès de votre municipalité ou de votre détaillant pour en savoir plus sur le recyclage. (Directive relative aux déchets d'équipements électriques et électroniques).

E Instruccions de manejo

Para usuarios de los EE.UU.:

FCC Precauciones para el usuario

Los cambios o modificaciones no aprobados expresamente por la parte responsable de su cumplimiento podrían anular la autoridad del usuario para usar el equipo.

Este equipo ha sido probado, hallándose que cumple con los límites de un dispositivo digital de clase B, conforme a la parte 15 del Reglamento FCC. Estos límites se han diseñado para proporcionar una protección razonable contra interferencias perjudiciales en una instalación residencial. Este equipo genera, utiliza y puede irradiar energía de radio frecuencia y, si no es instalado y usado siguiendo las instrucciones, podría causar interferencias en las comunicaciones por radio. Sin embargo, esto no supone ninguna garantía de que no habrá interferencias en determinadas instalaciones. Si este equipo produjera interferencias en la recepción de radio o televisión, lo que podrá ser determinado encendiendo y apagando el equipo, animamos al usuario a intentar corregir las interferencias aplicando una o más de las siguientes medidas:

- Reoriente o recolque la antena receptora.
- Aumente la separación entre el equipo y el receptor.
- Conecte el equipo a una toma o circuito distinto del usado para la conexión del receptor.
- Consulte a su distribuidor o un técnico experto en radio / TV para que le ofrezcan ayuda.

⚠ PRECAUCIÓN

No permita que esta unidad se exponga al agua, vapor o arena. No deje la unidad donde un calor excesivo pueda dañarla, como en un coche estacionado donde el calor del sol puede acumularse aunque la temperatura exterior no parezca demasiado alta.

Controles

- 1 Indicador LED de syntonización
- 2 Selector de banda de frecuencia
- 3 Control de syntonización
- 4 Control de encendido / apagado de volumen
- 5 Toma de auriculares
- 6 Escala de syntonización
- 7 Antena telescópica
- 8 Soporte para correa
- 9 Compartimento de la batería

Alimentación

Para insertar las baterías, primero abra la tapa de la batería deslizando la en la dirección mostrada por la flecha. Inserte dos baterías de tamaño AA en el compartimento. Asegúrese de que todas las baterías estén insertadas con la polaridad correcta, tal y como se muestra en el interior del compartimento de la batería.

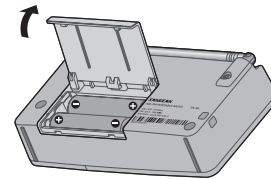
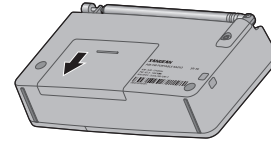

Entrada de auriculares

Enchufe los auriculares en la toma de auriculares para una escucha privada. Esto desconectará el altavoz.

Antena telescópica

La antena telescópica es para la recepción de banda FM. Extiéndala y gírela para obtener la mejor recepción FM. Hay una antena direccional independiente integrada en la radio para la recepción AM. Para conseguir la mejor recepción AM puede que sea necesario girar la radio.

Control de encendido / apagado de volumen

Encienda la alimentación girando el control de encendido / apagado de volumen. Ajústelo al nivel deseado de sonido. Girar el control de volumen en el sentido de las agujas del reloj aumentará el nivel de sonido.

⚠ IMPORTANTE

- Una presión sonora excesiva de los auriculares puede causar pérdida de audición.
- Para evitar posibles daños en la audición, no escuche a niveles de volumen alto durante largos periodos de tiempo.



Selector de banda de frecuencia

Ponga el selector de banda de frecuencia en la banda de frecuencia deseada.

Control de syntonización

Gire lentamente el control de syntonización para seleccionar la emisora deseada. El indicador de syntonización se encenderá cuando la emisora se syntoniza correctamente.

Escala de syntonización

Gire el control de syntonización hasta que la escala de syntonización se corresponda con la frecuencia de la emisora deseada.

Especificaciones

Batería	2 de tamaño AA (UM-3 / R6)
Cobertura de frecuencia	
AM	520-1710 kHz
FM	87.5-108 MHz
Altavoz 2 de 1/4 pulgadas 80hm 0,3W	
Potencia de salida 120mW 80hm	
Toma de auriculares 3,5mm de diámetro (mono)	
Temperatura de funcionamiento De 0°C a +35°C (de 32°F a 95°F)	

※ El código de barras en el producto se define de la siguiente manera:

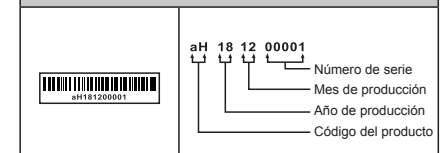

Sangean se reserva el derecho a modificar las especificaciones sin previo aviso.



Si requiere desechar este producto en cualquier momento futuro, por favor note que: Los residuos de productos eléctricos no deben tirarse en la basura doméstica. Por favor recicle donde existan centros para ello. Consulte con su autoridad local o minorista para obtener información sobre el reciclaje (Directiva de Residuos de Aparatos Eléctricos y Electrónicos).