

DCR-89+

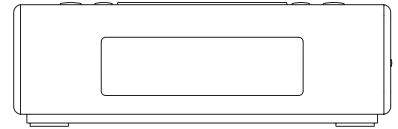

E

Revision 2

Contenidos

Controles	52-53	Control de brillo	70
Uso de la radio-reloj por primera vez	54	Versión de software	70
Uso de su radio-reloj	54	Toma de entrada auxiliar	71
Selección de una emisora - DAB	55	Toma para auriculares	71
Servicios secundarios - DAB	55	Toma Line out	71
Modos de visualización - DAB	56	Reset del sistema	72
Búsqueda de nueva emisoras - DAB	57	Actualización del software	73
Sintonización manual - DAB	57	Toma USB para carga del iPhone/Smartphone	74
Depuración de emisoras – DAB	58	Precauciones	74
Ajustes del Control de Rango Dinámico (DRC) - DAB	59	Especificaciones	75
Configuración del orden de las emisoras – DAB	59		
Uso de su radio - Sintonización manual - FM	60		
Modos de visualización - FM	61		
Selección de la búsqueda	61		
FM estéreo/mono	62		
Presintonización de emisoras- DAB y FM	62		
Selección de una emisora presintonizada- DAB y FM	63		
Selección del formato de hora	63		
Actualización automática de la hora	64		
Ajuste manual de la hora	65		
Programación de las alarmas	66-67		
Cancelación de las alarmas	68		
Para consultar los ajustes de alarma	68		
Suspensión de alarma (Snooze)	68		
Temporizador de siesta	68		
Temporizador de apagado automático (Sleep)	69		
Idioma	69		
Retroiluminación del display	69		

Controls

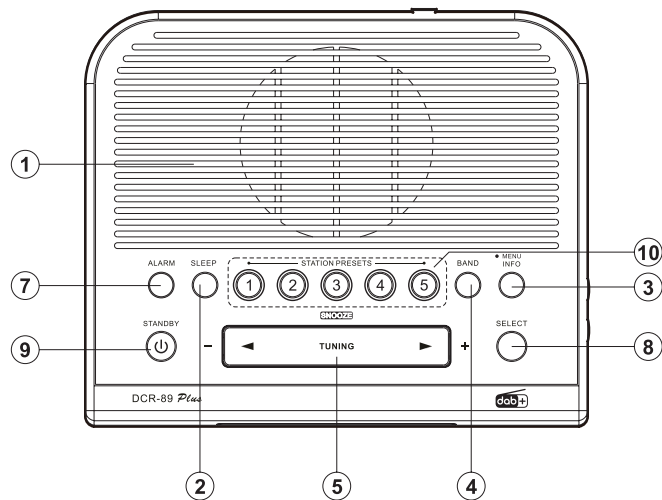

1. Altavoz
2. Botón Sleep
3. Botón Menu/Info
4. Botón Band
5. Botón Tuning +/-/Snooze

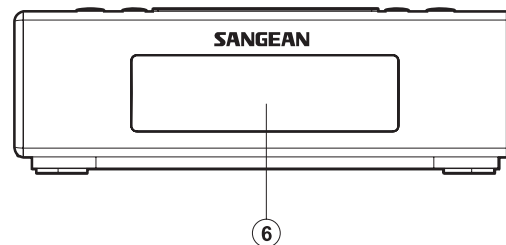

6. Display LCD
7. Botón Alarm
8. Botón Select
9. Botón On/Standby
10. Botones de presintonías de emisoras

Controls

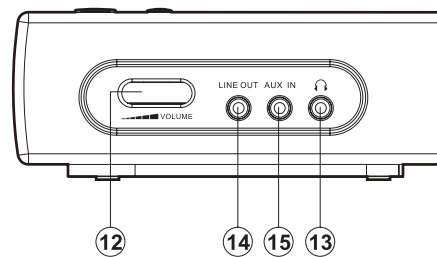
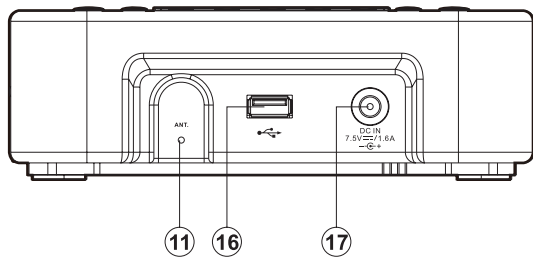

- 11. Antena de cable
- 12. Control Volume
- 13. Toma para auriculares
- 14. Toma Line out
- 15. Toma Aux in
- 16. Toma USB
- 17. Toma DC

Uso de la radio-reloj por primera vez

1. Coloque su radio-reloj sobre una superficie plana.
2. Extienda por completo la antena de cable localizada en la parte posterior de su radio-reloj. Coloque la antena de modo que quede lo más derecha posible, extendiéndola o por encima o por debajo de la radio.
3. Inserte el enchufe del adaptador suministrado en la toma de CC ubicada en la parte trasera de su radioreloj. Conecte el adaptador a una toma de corriente estándar. El display mostrará el mensaje de bienvenida “Welcome to Digital Radio” durante unos segundos y después mostrará “0:00”.
4. La hora se ajustará automáticamente por la emisora DAB que sintonice, o también podrá consultar “Ajuste manual de la hora” descrito posteriormente.

IMPORTANT:

El adaptador de corriente se usa como medio de desconexión de la radio-reloj de la red de suministro, por lo que la toma de alimentación usada para la radio-reloj deberá permanecer accesible durante su uso habitual. Para desconectar la unidad de la red de suministro por completo, desenchufe el adaptador de corriente de la toma de corriente.

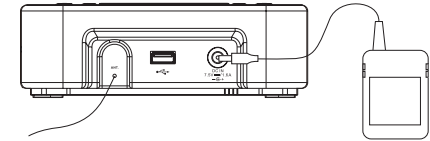

Welcome to
Digital Radio

0:00

Uso de su radio reloj

1. Pulse el botón On/Standby para encender su radio-reloj. Presione el Botón Band para seleccionar el modo DAB.
2. Si se trata la primera vez que se usa la radio, se llevará a cabo una rápida búsqueda de canales de la Banda III DAB.” Si la radio se ha usado con anterioridad, la última emisora sintonizada se seleccionará.
3. Durante el proceso de búsqueda, el contador de la parte derecha del display incrementará en número a medida que se detecten nuevas emisoras, que se irán agregando a la lista. La línea inferior del display mostrará un gráfico de barras que indicará el progreso de la búsqueda automática.
 - El display regresará a la visualización de la hora 10 segundos después de haber pulsado un botón por última vez, excepto cuando se muestre texto en movimiento.

Nota:

Si usted puede ver el nombre de la emisora en el display, pero no puede oír nada, puede que necesite ajustar el control de volumen, situado en la parte derecha de su radio-reloj.



Selección de una emisora - DAB

1. Presione el Botón On/Standby para encender su radio-reloj
2. Pulse el botón Band para seleccionar el modo DAB. El display mostrará el nombre de la emisora de radio que se encuentre seleccionada.
3. Pulse los botones Tuning +/- para desplazarse por la lista de emisoras disponibles.
4. Pulse el botón Select para seleccionar la emisora. El display mostrará "Connecting" durante unos segundos. La línea superior del display mostrará el nombre de la emisora que se encuentre seleccionada.
5. Ajuste el control de volumen a la configuración deseada.

Nota:

Si después de haber seleccionado una emisora, el display muestra el mensaje "Service not available" (Servicio no disponible), puede que sea necesario reubicar su radio, colocándola en un lugar que ofrezca mejor recepción.

Servicios secundarios - DAB

1. Algunas emisoras de radio contienen uno o más servicios secundarios asociados a ellas. Si una emisora de radio contiene uno de dichos servicios secundarios, el display mostrará ">>" junto al nombre de la emisora en la lista de emisoras. El servicio secundario aparecerá entonces inmediatamente después del servicio primario cuando usted pulse el botón Tuning +.
2. Para sintonizar el servicio secundario, pulse el botón Select. La mayoría de servicios secundarios no retransmiten continuamente y, si el servicio seleccionado no estuviera disponible, la radio resintonizará su servicio primario asociado.

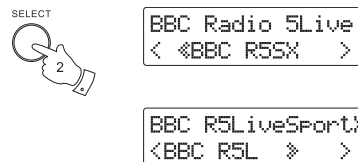
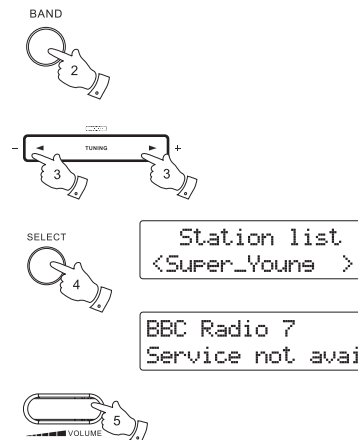

Modos de visualización - DAB

Su radio ofrece ocho modos de visualización:-

1. Pulse el botón Info para pasar por los distintos modos.
 - a. Hora Muestra la hora actual.
 - b. Fecha Muestra la fecha actual.
 - c. Texto en movimiento Muestra mensajes de texto, como el nombre del artista o la pista, etc.
 - d. Tipo de programa Muestra el tipo de emisora que se está escuchando, como Pop, Clásica, Noticias, etc.
 - e. Nombre Multiplex Muestra el nombre del multiplex DAB a la que pertenece la emisora actual.
 - f. Frecuencia Muestra la frecuencia del multiplex DAB para la estación que se está escuchando.
 - g. Tasa de bits y tipo de audio Muestra la velocidad de transferencia (en bits por segundo) y el tipo de audio de la emisora que se está escuchando.
 - h. Intensidad de señal Muestra un gráfico con la intensidad de la señal de la emisora que se está recibida.

• MENU
INFO



a BBC RADIO 7
19:17

b BBC RADIO 7
08-06-2017

c BBC RADIO 7
Jane Jones Pres

d BBC RADIO 7
Varied Speech

e BBC RADIO 7
BBC Natinal

f BBC RADIO 7
12B 225.64MHz

g BBC RADIO 7
96kbps / AAC

h BBC RADIO 7
■■■■□■■■■

Búsqueda de nuevas emisoras - DAB

De vez en cuando, habrá nuevas emisoras de radio DAB disponibles, o puede que usted se haya desplazado a otro lugar del país. De ser así, tendrá que hacer que su radio busque emisoras nuevas.

1. Pulse el botón Band para seleccionar el modo de radio DAB.
2. Una vez se encuentre en el modo DAB, mantenga pulsado el botón Menu.
3. Pulse el botón Tuning +/- hasta que 'Scan' quede destacado en el display.
4. Pulse el botón Select para iniciar la búsqueda. El display mostrará 'Scanning' y su radio realizará una búsqueda de las frecuencias de la Banda III DAB. A medida que se encuentren nuevas emisoras de radio, el contador de emisoras aumentará su número, y las emisoras de radio se agregarán a la lista. El gráfico de barras indicará el progreso de la búsqueda.

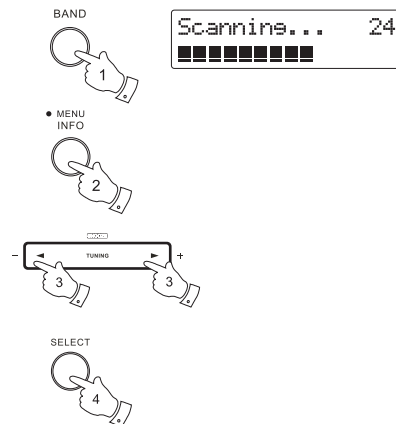

Sintonización manual – DAB

La sintonización manual le permitirá sintonizar una frecuencia DAB de la Banda III en particular. Cualquier emisora nueva encontrada se agregará a la lista de emisoras. Esta función podrá también usarse para asistir el posicionamiento de la antena de radio, para optimizar así la recepción de una canal o frecuencia específicos. Tenga en cuenta que las emisoras DAB se encuentran en el intervalo de canales 9A a13F.

1. Mantenga pulsado el botón Menu/Info para entrar en el menú de ajustes.
2. Mantenga pulsado el botón Tuning +/- hasta que 'Manual Tune' se muestre en el display. Pulse el botón Select para entrar en el ajuste.
3. Pulse el botón Tuning + o - para seleccionar el canal DAB que desee. Pulse el botón Select para sintonizar la frecuencia elegida. El rectángulo vacío indicará el nivel de señal mínimo necesario para una recepción satisfactoria. La barra de intensidad de señal subirá y bajará mostrando los cambios en la intensidad de señal según se ajuste la posición de la antena de cable de su radio. Cuando se encuentre una señal DAB, el display mostrará el nombre del multiplex DAB. Todas las nuevas emisoras de radio encontradas se agregarán a la lista almacenada en su radio.
4. Pulse el botón Select para regresar al modo de sintonización DAB.

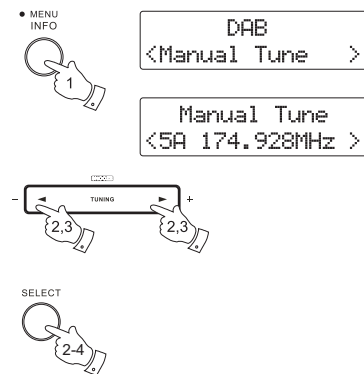

Depuración de emisoras - DAB

Con el tiempo, algunos servicios DAB podrían dejar de retransmitir o podrían cambiar de ubicación y entonces no podrían recibir una emisora. Para eliminar dichas emisoras de la lista de emisoras DAB, la función de depuración de emisoras eliminará de su lista de emisoras, las emisoras DAB que ya no puedan recibirse. Las emisoras que no puedan encontrarse o que no hayan sido recibidas desde hace mucho tiempo, se mostrarán en la lista de emisoras con un signo de interrogación.

1. Presione el Botón On/Standby para encender su radio.
2. Presione el Botón Band hasta que quede seleccionado el modo DAB.
3. Mantenga presionado el Botón Menu/Info para acceder al menú de configuración DAB.
4. Presione el control de sintonización hacia arriba/abajo hasta que "Prune" aparezca en pantalla. Presione el Botón Select para entrar en el ajuste.
5. Presione el control de sintonización hacia arriba/abajo hasta seleccionar "Yes" (sí). Presione el Botón Select para hacer que la lista de emisoras sea depurada, eliminando las emisoras que no estén disponibles.
6. Si no desea depurar emisoras, seleccione "No" en el paso 5 y a continuación, presione y suelte el Botón Select. La pantalla volverá a la pantalla anterior.

Nota: Si se ha desplazado a otra parte del país, deberá también llevar a cabo una búsqueda de nuevas emisoras (por favor, consulte la sección "Búsqueda de nuevas emisoras" de la sección anterior).

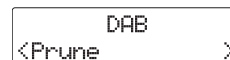

```
DAB
<Prune >
```

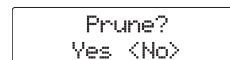

```
Prune?
Yes <No>
```

Ajustes del control de rango dinámico (DRC) - DAB

El DRC puede hacer que los sonidos más bajos sean más fáciles de oír cuando use su radio en un entorno ruidoso.

Existen tres niveles de compresión DRC:

- DRC Off No se aplicará compresión alguna
- DRC Low Se aplicará una compresión media
- DRC High Se aplicará la compresión máxima

1. Mantenga pulsado el botón Menu/Info para entrar en el menú de ajustes.
2. Pulse el botón Tuning +/- hasta que 'DRC Value' se muestre en el display. Pulse el botón Select para entrar en el ajuste. El display mostrará el valor DRC seleccionado.

Nota: La configuración actual se indica con un asterisco.

3. Pulse el botón Tuning + o - para seleccionar la opción DRC que desee.
4. Pulse el botón Select para confirmar su selección. El display regresará entonces a la visualización de radio.

Nota:

No todas las retransmisiones DAB podrán usar la función DRC. Si la retransmisión no acepta la función DRC, el ajuste DRC de la radio no tendrá ningún efecto.

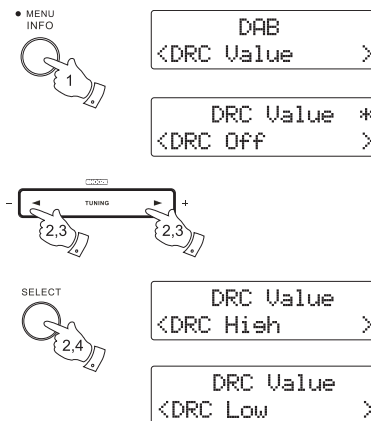

Configuración del orden de las emisoras – DAB

La radio tiene 3 configuraciones de orden de las emisoras a elegir. Las configuraciones son: alfanumérica, activa y grupo.

1. Estando en modo DAB, mantenga presionado el botón de menú/información para entrar al menú DAB.
2. Presione el botón de sintonizar hacia arriba/abajo para seleccionar "Station order" (orden de las emisoras).
3. Presione el botón de seleccionar para entrar al modo de configuración del orden de las emisoras.
4. Presione el botón de sintonizar hacia arriba/abajo para seleccionar "alfanumérico", "activo" o "grupo".
 - "Alfanumérico" - ordena la lista alfanuméricamente: 0...9...A...Z.
 - "Activo" - muestra solo aquellas emisoras para las que se puede encontrar una señal.
 - "Grupo"- organiza la lista de emisoras por el múltiplex DAB.La configuración actual se muestra con un asterisco.
5. Presione el botón de seleccionar para confirmar el orden de emisoras deseado.

Uso de su radio - Sintonización manual - FM

1. Extienda por completo la antena de cable localizada en la parte posterior de su radio-reloj. Coloque la antena de modo que quede lo más derecha posible, extendiéndola o por encima o por debajo de la radio.
2. Pulse el botón On/Standby para encender su radio.
3. Pulse el botón Band para seleccionar la banda FM.
4. Pulse los botones Tuning + o - para sintonizar una emisora. La frecuencia variará a intervalos de 50kHz. Para escanear hacia arriba en una frecuencia, mantenga presionado el Botón de sintonizar hacia arriba. La radio escaneará en dirección ascendente (de frecuencias bajas a altas) y parará automáticamente cuando encuentre una emisora lo suficientemente fuerte. Para escanear hacia abajo en una frecuencia, mantenga presionado el Botón de sintonizar hacia abajo. La radio escaneará en dirección descendente y parará automáticamente cuando encuentre una emisora lo suficientemente fuerte. Tras unos segundos, la pantalla se actualizará. La pantalla mostrará la frecuencia de la señal encontrada. Si la radio hubiera sintonizado una emisora cuya intensidad de señal es lo suficientemente intensa para que incluya información RDS, el display podrá mostrar el nombre de la emisora.
5. Cuando se alcance el final de la banda de ondas, la radio recomenzará la sintonización desde el extremo opuesto de la banda.
6. Ajuste el volumen a su gusto.
7. Para apagar su radio-reloj, pulse el botón Standby.

Nota:

El display regresará a la visualización de la hora 10 segundos después de haber pulsado un botón por última vez, excepto cuando se muestre texto en movimiento.

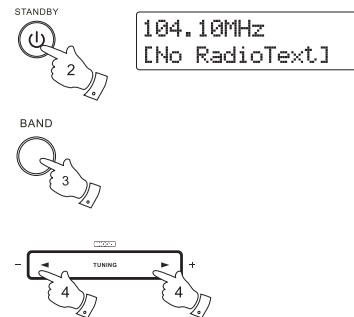

Modos de visualización - FM

Su radio ofrece una serie de opciones de visualización para el modo FM. Tenga en cuenta que El display regresará a la visualización de la hora 10 segundos después de haber pulsado un botón por última vez, excepto cuando se muestre texto en movimiento.

El Sistema de Datos de Radio (RDS) es un sistema en que información digital inaudible se añade a la transmisión de radio FM habitual.

RDS ofrece varias funciones de utilidad.

1. Pulse el botón Info para pasar por las diferentes opciones.
 - a. Fecha Muestra la fecha actual.
 - b. Texto en movimiento Muestra mensajes de texto en movimiento como artista/ nombre de la pista, número de teléfono entrante, etc.
 - c. Tipo de programa Muestra el tipo de emisora que se está escuchando, como Clásica, Noticias, etc.
 - d. Nombre de la emisora Muestra el nombre de la emisora que se está escuchando.
 - e. Tipo de audio Muestra el tipo de audio de la emisora que se está escuchando.
 - f. Hora Muestra la hora actual.

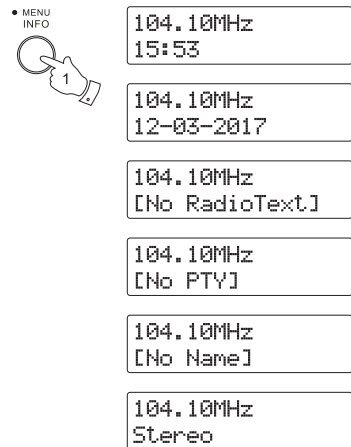

Selección de la búsqueda

Cuando se encuentre en el modo FM, podrá hacer que su radio busque emisoras locales o todas las emisoras, incluyendo las emisoras de radio más lejanas.

1. Pulse el botón Band para seleccionar el modo de radio FM.
2. Mantenga pulsado el botón Menu/Info para entrar en el menú de FM. Pulse los botones Tuning +/- hasta que 'FM Scan Zone' quede destacado y después pulse el botón Select para entrar en el modo de ajuste del tipo de búsqueda.
3. Para hacer que su radio busque solo aquellas emisoras cuya señal sea más intensa, pulse los botones Tuning + o - hasta que 'Local' quede destacado. Pulse el botón Select para confirmar la selección. (Normalmente, la búsqueda quedará restringida a retransmisiones locales.) De forma alternativa, para hacer que su radio busque todas las emisoras disponibles (retransmisiones locales y de larga distancia) pulse el botón Tuning + o - hasta que 'Distant' quede destacado. Pulse el botón Select para confirmar el ajuste.

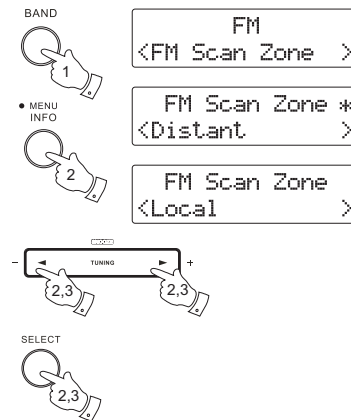

FM estéreo/mono

Si la emisora FM que se esté escuchando tuviera una señal débil, podrá oírse un siseo. Será posible reducirlo haciendo que la radio reproduzca la emisora en mono, en lugar de en estéreo.

1. Pulse el botón Band para seleccionar el modo de radio FM y sintonice la emisora FM que desee como se ha descrito anteriormente.
2. Mantenga pulsado el botón Menu/Info para entrar en el menú de ajustes.
3. Pulse le botón Tuning +/- hasta que 'FM Audio' se muestre en el display, después pulse el botón Select para entrar en el ajuste. Si el ajuste fuera Auto pulse el botón Tuning +/- para pasar al modo Mono y reducir así el siseo.
4. Para regresar al modo Auto (estéreo), pulse de nuevo el botón Tuning +/-, y el receptor digital regresará al modo Auto.

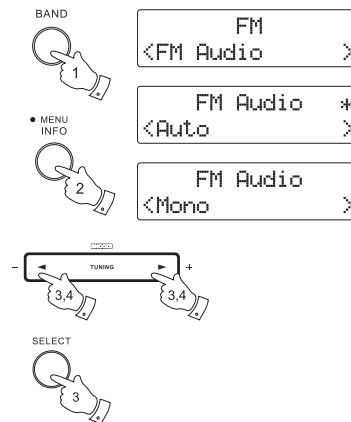

Presintonización de emisoras

Podrá guardar su emisoras de radio DAB y FM en las memorias de presintonías. Usted dispone de 10 memorias de presintonías en su radio, 5 para DAB y 5 para FM. La radio guardará las presintonías en caso de un corte en el suministro eléctrico.

El procedimiento de selección de presintonías y usarlas para sintonizar emisoras es el mismo tanto para FM como para DAB y se describe a continuación.

1. Pulse el botón On/Standby para encender la radio-reloj.
2. Sintonice la emisora que desee como se ha descrito anteriormente.
3. Mantenga pulsado el botón de presintonía (Preset) que desee hasta que el display muestre, por ejemplo, "Preset 1 stored". La emisora que se encuentre sintonizada en ese momento quedará almacenada en el botón de presintonía que haya elegido. Repita este procedimiento para el resto de presintonías, si fuera necesario.
4. Las emisoras que hayan sido guardadas en las memorias de presintonías podrán ser sobrescritas siguiendo el procedimiento apenas descrito.

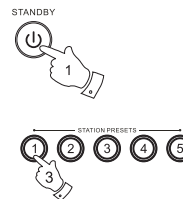

Selección de una emisora presintonizada

1. Pulse el botón On/Standby para encender su radio-reloj.
2. Pulse el botón Banda para seleccionar la banda de ondas que desee.
3. Pulse el botón Preset que desee. Su radio-reloj sintonizará entonces la emisoras almacenada en esa memoria de presintonía.

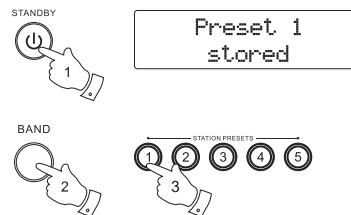

Reloj y alarmas

Selección del formato de hora

La visualización de la hora de los modos de espera y reproducción podrá ser seleccionada como 12 o como 24 horas.

El formato seleccionado será también el empleado en la programación de las alarmas.

1. Presione el Botón On/Standby para encender la radio. Cuando la radio esté en modo DAB o FM, mantenga pulsado el botón Menu/Info para entrar en el menú de ajustes.
2. Pulse el botón Tuning +/- hasta que 'System setting' se muestre en el display, después pulse el botón Select para entrar en el menú de ajuste.
3. Pulse el botón Tuning +/- hasta que 'Time' se muestre en el display, después pulse el botón Select para entrar en el menú de ajuste.
4. Pulse el botón Tuning +/- hasta que 'Set 12/24 Hour' se muestre en el display, después pulse el botón Select para entrar en el menú de ajuste.
5. Pulse el botón Tuning +/- para seleccionar el formato de 12 o 24 horas. Pulse el botón Select para confirmar su selección de formato de hora.

Nota:

Si se elige el formato de 12 horas, la radio empleará entonces este formato para la programación de las alarmas, con un indicador PM.

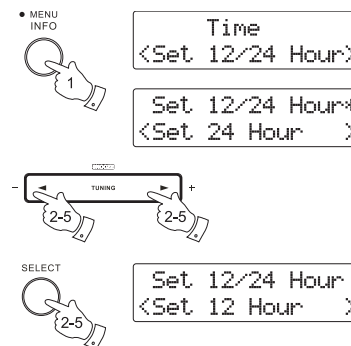

Actualización automática de la hora

Usted podrá hacer que la unidad ajuste su hora con las retransmisiones DAB o FM.

Después de un corte en el suministro eléctrico, la radio ajustará entonces su hora la siguiente vez que usted encienda la radio en el modo DAB o FM. También podrá especificar que la hora no sea actualizada automáticamente. En este caso, la hora deberá ser ajustada manualmente después de una interrupción del suministro eléctrico.

1. Con la radio encendida, cuando la radio esté en modo DAB o FM, mantenga pulsado el botón Menu/Info para acceder al menú de ajustes.
2. Pulse el botón Tuning +/- hasta que 'System setting' quede destacado en el display. Pulse el botón Select para entrar en el ajuste.
3. Pulse el botón Tuning +/- hasta que 'Time' quede destacado en el display. Pulse el botón Select para entrar en el ajuste.
4. Pulse el botón Tuning +/- hasta que 'Auto update' quede destacado en el display. Pulse el botón Select para entrar en el ajuste.
5. Pulse el botón Tuning +/- para elegir una opción de actualización entre 'Update from DAB', 'Update from FM', 'Update from Any' (Actualizar de cualquiera) o 'No update' (No actualizar) como usted desee. Pulse el botón Selecto para confirmar su selección. La radio pasará entonces al ajuste del menú anterior.

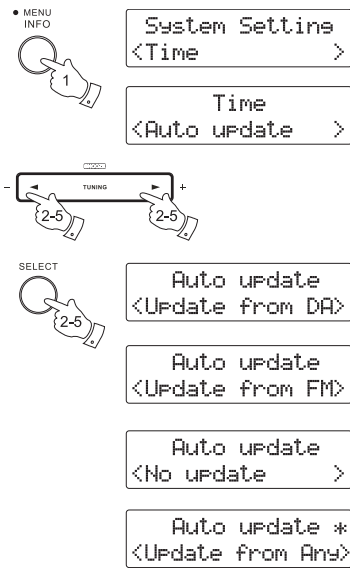

Ajuste manual de la hora

Normalmente la hora de su radio-reloj se ajustará automáticamente con la señal DAB.

Si no hubiera ninguna señal DAB disponible y usted necesitará ajustar la hora manualmente, por favor, siga el procedimiento descrito a continuación.

Nota:

La señal DAB se antepondrá siempre a cualquier ajuste manual.

1. Para ajustar la hora, pulse el botón On/Standby para encender el radio-reloj. Cuando el radio esté en modo DAB o FM, mantenga pulsado el botón Menu/Info para entrar en el menú de ajustes.
2. Pulse el botón Tuning +/- hasta que 'System setting' se muestre en el display. Pulse el botón Select para entrar en el ajuste.
3. Pulse el botón Tuning +/- hasta que 'Time' se muestre en el display. Pulse el botón Select para entrar en el ajuste.
4. Pulse el botón Tuning +/- hasta que 'Set Time/Date' se muestre en el display. Pulse el botón Select para entrar en el ajuste.
5. Los dígitos de las horas parpadearán en el display. Pulse el botón Tuning +/- para elegir la hora correcta. Pulse el botón Select para confirmar la selección.
6. Los dígitos de los minutos parpadearán en el display. Pulse el botón Tuning +/- hasta para elegir el minuto correcto. Pulse el botón Select para confirmar la selección.

Nota: Si la radio se ha configurado para usar el formato de 12 horas, habrá una opción para configurar a. m. o p. m. en la hora del reloj. Presione el botón de sintonizar hacia arriba/abajo para seleccionar a. m. o p. m. Presione el botón de seleccionar para confirmar los ajustes.

7. Los dígitos de la fecha parpadearán entonces en el display. Pulse el botón Tuning +/- para elegir el día correcto. Pulse el botón Select para confirmar la selección.
8. Los dígitos del mes parpadearán en el display. Pulse el botón Tuning +/- para elegir el mes correcto. Pulse el botón Select para confirmar la selección.
9. Los dígitos del año parpadearán en el display. Pulse el botón Tuning +/- para elegir el año correcto. Pulse el botón Select para confirmar la selección. Habrá entonces completado el ajuste de la fecha y la hora, entonces, 'Time Saved' se mostrará en el display.

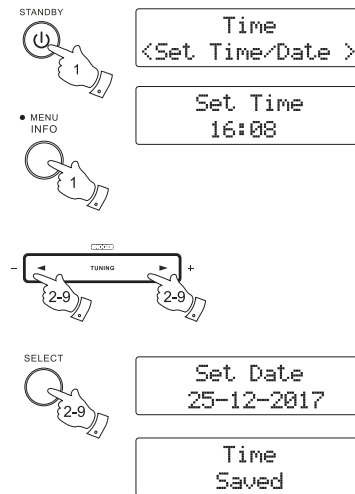

Programación de las alarmas

Su radio-reloj cuenta con dos alarmas que podrán programarse para despertarle con la radio o con alarma de zumbador. Cada alarma podrá programarse para que suene una vez, en días laborables o los fines de semana. Antes de establecer las alarmas, asegúrese de que la hora está correctamente configurada.

1. Mantenga presionado el Botón Alarm (**Nota:** Si no se ha configurado la hora antes de establecer las alarmas, en pantalla se mostrará "Set Time" (configurar hora). Use el botón de sintonizar hacia arriba/abajo y el Botón Select para configurar la hora y fecha. Cuando haya completado la configuración, vaya al paso 2).
2. El display mostrará "Alarm 1 setup" o pulse de nuevo el botón Alarm para mostrar 'Alarm 2 setup.'
3. Pulse el botón Select para entrar en el modo de programación de alarma, después el display mostrará 'Alarm 1 Wizard' (Asistente de alarma 1) o 'Alarm 2 Wizard'
4. Pulse el botón Tuning +/- para elegir entre 'Alarm On' o 'Alarm Off' y pulse el botón Select para confirmar la selección. Se se hubiera seleccionado 'Alarm Off', la programación que haya para esa alarma será cancelada.
5. Pulse el botón Tuning +/- para seleccionar la hora que desee. Pulse el botón Select para confirmar la selección.
6. Pulse el botón Tuning +/- para seleccionar el minuto que desee. Pulse el botón Select para confirmar la selección.
7. Pulse el botón Tuning +/- para seleccionar la duración de la programación de alarma actual. Las opciones son 15, 30, 45, 60, 90 y 120. Pulse el botón Select para confirmar la selección.
8. Pulse el botón Tuning +/- para elegir la fuente de alarma que desee (DAB, FM, BUZZER-Zumbador-). Pulse el botón Select para confirmar la selección. Presione el botón de sintonizar hacia arriba/abajo para seleccionar el volumen de alarma deseado y presione el Botón Select para confirmar los ajustes.

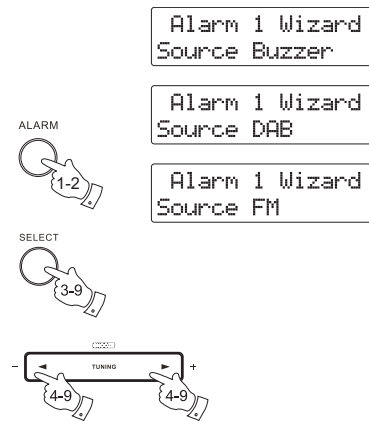

Nota:

Cuando haya programado la alarma para despertarle con DAB, su radio-reloj seleccionará automáticamente la última emisora escuchada. Cuando se seleccione FM, la alarma podrá programarse para despertarle con cualquiera de las emisoras presintonizadas guardadas o con la última emisora escuchada.

9. Pulse el botón Tuning +/- para elegir las opciones de frecuencia de alarma:

'Once': la alarma sonará una vez

'Weekends': la alarma sonará solo los fines de semana

'Weekdays': la alarma solo sonará los fines de semana

'Daily': la alarma sonará a diario

Pulse el botón Select para confirmar el ajuste. La programación de la alarma habrá finalizado. Las alarmas activas se indicarán en el display con la letra "A". Si ha elegido la programación de la alarma con 'Once', será también necesario que seleccione la fecha con el botón Tuning +/- y Select.

Nota:

La alarma de radio no será audible si hay algún dispositivo conectado a la toma Aux In. Sin embargo, la alarma de zumbador sí que podrá usarse.

Nota:

Si comete un error durante la configuración de las alarmas, presione el botón de menú para volver a la pantalla anterior.

Alarm 2 Wizard
Daily

Alarm 2 Wizard
Once

Alarm 2 Wizard
Weekends

Alarm 2 Wizard
Weekdays

10:30 A

Cancelación de alarmas

Cuando una alarma esté sonando, podrá cancelarse pulsando el botón On/Standby.

Para consultar los ajustes de alarma

1. Pulse el botón On/Standby para encender la radio.
2. Pulse el botón Alarm y después Select para entrar en el ajuste.
3. Pulse el botón Tuning +/- para ver la alarma 1 o 2.
4. Pulse el botón Select para pasar por cada uno de los ajustes de la alarma seleccionada. Podrá usar los botones Tuning + y - para modificar un ajuste en concreto, si lo desea, usando el botón Select para confirmar el cambio.

Suspensión de alarma (Snooze)

1. Cuando la alarma de radio o de zumbador suene, si pulsa el botón Snooze interrumpirá la alarma durante el número de minutos que haya seleccionado. El tiempo Snooze podrá ajustarse entre los 5 y los 20 minutos a incrementos de 5 minutos. El ajuste por defecto es 5 minutos. El display mostrará el símbolo "Z". Esta secuencia podrá repetirse durante el intervalo en el que podrá sonar la alarma, que es de 60 minutos.
2. Para ajustar el tiempo de suspensión de la alarma del temporizador Snooze, mantenga pulsado el botón Info/Menu para entrar en el ajuste del menú cuando la radio esté en modo DAB o FM.
3. Pulse el botón Tuning +/- hasta que 'System setting' se muestre en el display. Pulse el botón Select para entrar en el ajuste.
4. Pulse el botón Tuning +/- hasta que 'Snooze duration' se muestre en el display. Pulse el botón Select para entrar en el ajuste.
5. Pulse el botón Tuning +/- para elegir el tiempo de suspensión de alarma que desee: 5, 10, 15 o 20 minutos. Pulse el botón Select para confirmar el ajuste.

Temporizador de siesta

1. Mantenga presionado el botón de apagado automático para entrar al menú de configuración del temporizador de siesta.
2. Presione el botón de sintonizar hacia arriba/abajo para seleccionar el tiempo de siesta deseado (de 1 a 120 minutos). O presione repetidamente el botón de apagado automático para seleccionar el tiempo de siesta deseado. Las opciones son entre 5 y 120 minutos en incrementos de 5 minutos. Presione el botón de seleccionar para confirmar los ajustes. El símbolo "N" aparecerá en pantalla. Para cancelar la función de siesta seleccione "Off" (apagada) y a continuación, presione el botón de seleccionar. El símbolo "N" desaparecerá en pantalla.
3. Para cancelar un temporizador de siesta que esté sonando, presione el botón de modo espera. Si presiona los botones de sintonizar hacia arriba/abajo mientras la alarma está sonando, se activará la función de posposición.

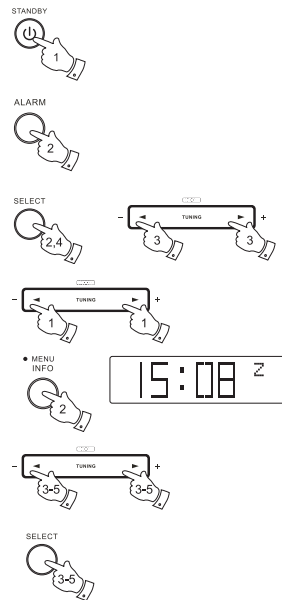

Temporizador de apagado automático (Sleep)

Podrá programar su radio-reloj para que se apague una vez haya transcurrido un tiempo prefijado. El tiempo para el apagado automático podrá establecerse entre los 15 y los 120 minutos a incrementos de 15 minutos. Asegúrese de que su radio-reloj está encendida.

1. Para seleccionar el tiempo de apagado que quiera, pulse el botón Sleep para entrar en el menú de ajuste.
2. Pulse repetidamente el botón Tuning +/- para seleccionar el tiempo de apagado que desee. Las opciones posibles se encuentran entre los 15 y los 120 minutos a incrementos de 15 minutos. Pulse el botón Select para confirmar la selección. El display mostrará el ajuste de temporizador de apagado automático (Sleep) y después saldrá de las opciones de apagado automático. El indicador de suspensión de temporizador de apagado automático (Sleep) se activará para mostrar que el temporizador Sleep se encuentra en uso. Su unidad se apagará una vez haya transcurrido el tiempo programado para el apagado automático.
3. Para cancelar la función de temporizador de apagado automático (Sleep) antes de que se agote el tiempo prefijado, pulse el botón Standby. Para cancelar el temporizador de apagado automático sin apagar su radio, siga los pasos apenas descritos y seleccione la opción 'Sleep off'.

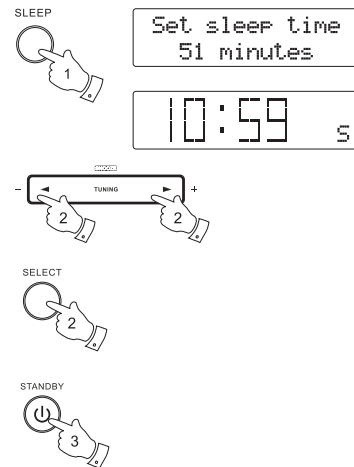

Idioma

Su radio podrá ser configurada con un idioma distinto.

1. Presione el Botón On/Standby para encender la radio.
2. Cuando la radio esté en modo DAB o FM, mantenga presionado el Botón Menu/Info para acceder al menú de configuración.
3. Presione el botón de sintonizar hacia arriba/abajo hasta que en pantalla se muestre "System Setting" (configuración del sistema). Presione el Botón Select para entrar en el ajuste.
4. Presione el botón de sintonizar hacia arriba/abajo para seleccionar "Language" (idioma). Presione el Botón Select para entrar en el ajuste.
5. Presione el botón de sintonizar hacia arriba/abajo para seleccionar el idioma deseado. Presione el Botón Select para confirmar la selección. La pantalla se cambiará al idioma elegido. El idioma elegido aparecerá marcado con un asterisco.

Retroiluminación del display

1. Para poder ver el display cuando su retroiluminación haya sido fijada en su nivel más bajo, podrá pulsar cualquier botón (aparte del botón On/Standby) para encender la retroiluminación sin necesidad de encender la radio. El brillo del display subirá durante 10 segundos antes de volver al nivel anterior.

Control de brillo

El brillo de la pantalla puede ajustarse cuando la radio está en modo espera o cuando está en uso. Si usa su unidad en el dormitorio, puede que prefiera un nivel de brillo en modo en espera menor antes que uno alto.

1. Presione el Botón On/Standby para encender la radio.
2. Cuando la radio esté en modo DAB o FM, mantenga presionado el Botón Menu/Info para acceder al menú de configuración.
3. Presione el botón de sintonizar hacia arriba/abajo hasta que en pantalla se muestre "System Setting" (configuración del sistema). Presione el Botón Select para entrar en el ajuste.
4. Presione el botón de sintonizar hacia arriba/abajo hasta que en pantalla se muestre "Backlight" (retroiluminación). Presione el Botón Select para entrar en el ajuste.
5. Presione el botón de sintonizar hacia arriba/abajo para seleccionar el nivel de retroiluminación deseado. Presione el Botón Select para confirmar los ajustes.

Versión de software

La visualización del software no podrá alterarse y es solo para su referencia. Asegúrese de que su radio-reloj está encendida.

1. Cuando la radio esté en modo DAB o FM, mantenga pulsado el botón Menu/Info para entrar en el menú de ajustes.
2. Pulse el botón Tuning +/- hasta que 'System Setting' se muestre en el display. Pulse el botón Select para entrar en el ajuste.
3. Pulse el botón Tuning +/- hasta que 'SW Version' se muestre en el display. Pulse el botón Select para ver la versión de software de su radio.

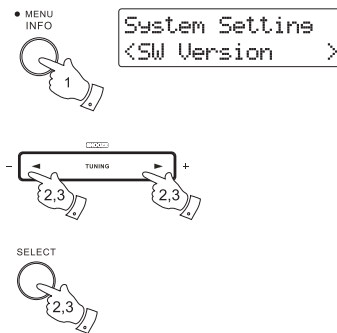

Toma de entrada auxiliar

1. Dispondrá de una toma de entrada auxiliar de 3,5mm en la parte derecha de su radio-reloj para permitir que una señal de audio sea transmitida a la unidad desde un dispositivo de audio externo, como un iPod, MP3 o reproductor de CD.
2. Presione el Botón On/Standby para encender la radio.
3. Presione el Botón Band hasta que en pantalla se muestre "Aux Mode" (modo auxiliar).
4. Presione "Reproducir" en el dispositivo de audio conectado.
5. Ajuste el control de volumen de su iPod, MP3 o reproductor de CD a un nivel razonable y después ajuste el control Volume de su radio-reloj a su gusto.

Nota:

La alarma/DAB/FM de su radio no será audible si esta se encuentra conectada a la toma Aux in. Sin embargo, será posible usar la alarma por zumbador.

Nota: Cuando la radio está en modo de entrada auxiliar, si no se utilizan los controles o no hay señal de audio desde un dispositivo de audio externo durante 15 minutos, la radio se pondrá en modo espera.

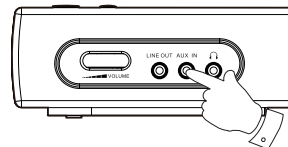

Toma para auriculares

Su radio-reloj cuenta con una toma para auriculares de 3,5mm en su parte derecha. Al conectar unos auriculares el altavoz interno quedará automáticamente desactivado.

IMPORTANTE:

Una presión de audio excesiva de los auriculares podrá causar pérdida de oído.

Para evitar posibles daños auditivos, no escuche a niveles altos durante periodos prolongados.

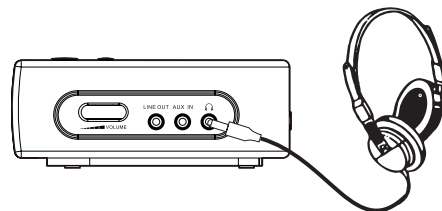

Toma Line out

Su radio-reloj cuenta con una toma Line out de 3,5mm, en su parte derecha para la conexión de señales de audio de un amplificador externo. Al conectar una clavija en la toma de salida Line, el altavoz interno no será desactivado.

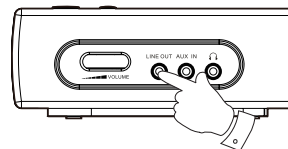

Reset del sistema

Si su radio no consiguiera funcionar correctamente, o faltaran algunos dígitos del display, o estos estuvieran incompletos, lleve a cabo el siguiente procedimiento.

1. Encienda su radio.
2. Mantenga pulsado el botón Info para entrar en el menú de ajustes cuando la radio esté en modo DAB o FM. Pulse el botón Tuning + o - hasta que 'System Setting' se muestre en el display. Pulse el botón Select para entrar en el menú.
3. Pulse el botón Tuning + o - hasta que "Factory Reset" aparezca en el display. Pulse el botón Select y el display mostrará "Factory Reset". Pulse el botón Tuning + o - para destacar 'Yes' y después pulse el botón Select para efectuar la operación de 'Reset', con la que recuperará todos los valores predeterminados de fábrica. Si no desea efectuar esta operación, destaque 'NO' y después pulse el botón Select. El display regresará entonces al menú anterior.
4. Si se ha llevado a cabo un reset, la lista de emisoras y presintonías se eliminará. El display mostrará "Restarting" y "0:00" y regresará al modo en espera. Será preciso que vuelva a realizar los ajustes, como cuando utilizó la radio-reloj por primera vez. En caso de un fallo en el funcionamiento debido a descarga electrostática, efectúe un reset en el producto (será necesario la reconexión a una fuente de alimentación) para reanudar el funcionamiento normal.

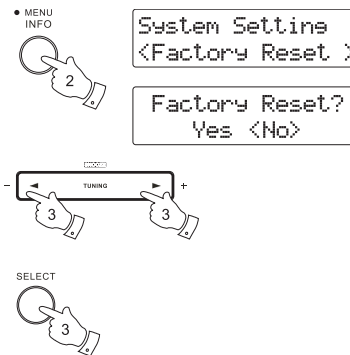

Actualización del software

De vez en cuando se desarrollarán nuevos softwares para su radio. Por lo tanto, su radio ha sido diseñada para permitir que su software interno sea actualizado usando su puerto de actualización USB. No intente actualizar su radio a menos que le sea recomendado por el Servicio de Atención al Cliente de Sangean. La actualización del software podría eliminar todas las presintonías de radio y configuraciones de su radio.

Podría haber actualizaciones de software para su radio en el futuro. A medida que estén disponibles, podrá consultar la información relativa a dichas actualizaciones y cómo llevar a cabo el proceso en: <http://www.sangean.com>

Para más información, por favor, póngase en contacto con nuestra Oficina Central enviando un correo electrónico a contact@sangean.com

1. Conecte el USB a la toma USB de la parte posterior de la unidad y al puerto USB de su PC.
2. Mantenga pulsado el botón Menu/Info para entrar en el menú de ajustes cuando la radio esté en modo DAB o FM. Pulse el botón Tuning + o - hasta que 'System Setting' se muestre en el display, después pulse el botón Select para entrar en el ajuste.
3. Pulse el botón Tuning +/- hasta que 'Software Upgrade' aparezca en el display. Pulse el botón Select para entrar en el ajuste.
4. Vaya al sitio web de arriba para descargar el último software. Siga las instrucciones en pantalla ofrecidas con el software de actualización para completar todo el proceso.

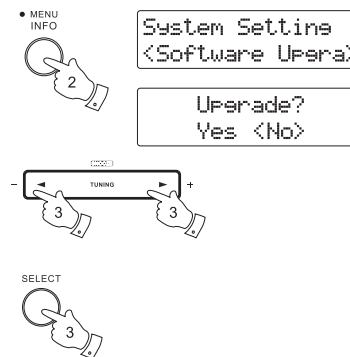
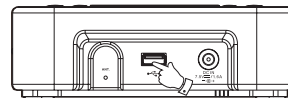

Toma USB para carga del iPhone/smartphone

Su radio tiene una toma USB diseñada para cargar un iPhone, smartphone o dispositivos similares. El tiempo de carga puede variar y en algunos casos, puede llevar más tiempo que cuando use el cargador suministrado por el fabricante del smartphone.

1. La radio puede cargar el iPhone, smartphone o dispositivos similares cuando la radio esté encendida, en modo espera o en modo DAB/FM/AUX.
2. Conecte el smartphone a la toma de carga USB en la parte trasera de la radio.
3. Su iPhone o smartphone comenzará a cargarse.
4. Una vez que su iPhone o smartphone se haya cargado completamente, quite el cable USB.

Importante:

- El cargador puede que no suministre energía a algunos dispositivos USB.
- Quite el cable USB cuando no lo use o tras la carga.
- No conecte la fuente de alimentación al puerto USB. Hacerlo podría crear un riesgo de incendio. El puerto USB está pensado solo para cargar dispositivos de voltaje bajo.
- No inserte un clavo, cable, etc. en el puerto de alimentación USB. De lo contrario un cortocircuito podría causar humo y fuego.
- No conecte la toma USB al puerto USB del PC ya que es muy probable que cause un fallo en las unidades.
- Nunca use la toma USB en condiciones lluviosas o húmedas para evitar que entre humedad en la radio.

Precauciones

No exponga esta radio-reloj al agua, el vapor o la arena. No deje su radio-reloj donde un calor excesivo pudiera causar daños, como dentro de un coche aparcado al sol, donde el calor podría acumularse, incluso aunque la temperatura exterior no fuera demasiado alta.

- La placa con el nombre está situada en la parte inferior de la unidad.
- No exponga su radio-reloj a goteos ni salpicaduras, y no coloque objetos que
- contengan líquidos, como jarrones, sobre esta.
- Le recomendamos usar el producto de modo que deje una distancia mínima (recomendada 10cm) a objetos adyacentes, para garantizar así una adecuada ventilación.
- La ventilación del producto no deberá ser impedida cubriendo su aberturas de ventilación con elementos como periódicos, manteles, cortinas, etc.
- No coloque llamas descubiertas, como velas encendidas, sobre el producto.
- Recomendamos evitar usar o almacenar el producto a temperaturas extremas. Evite dejar la unidad en coches, alféizar de la ventana, a la luz del sol, etc.

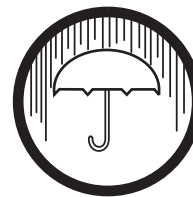
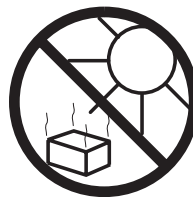

Especificaciones

Requisitos de alimentación	
Red eléctrica	CA 100~240 V 50/60 Hz, CC 7,5V / 1,6A (CA / CC adaptador de conmutación)
Cobertura de frecuencias	
FM	87,5-108 MHz
DAB	174,928-239,200 MHz
Características del circuito	
Altavoz	1x75 mm
Potencia de salida Toma para auriculares Toma	0,6W
de entrada auxiliar Toma	3,5mm diam.
Line out	3,5mm diam.
Sistema de antena	FM Antena de cable
	DAB Antena de cable
Toma USB	5V / 1A máx.
Rango de temperatura de funcionamiento	
	de 0°C a +35°C
Información sobre el consumo de energía	
Modo de espera de energía	El dispositivo tiene un modo de espera con un consumo de energía de menos de 0,8W.
Modo auxiliar	En el modo auxiliar, cuando no hay salida de señal, el consumo de energía en reposo es de 0,8W después de 15 minutos.

※ El código de barras en el producto se define de la siguiente manera:

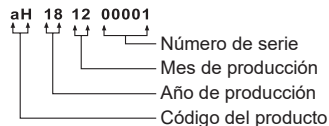

Sagean se reserva el derecho de modificar las especificaciones sin previo aviso.



RECICLAJE - Este producto lleva el símbolo de clasificación selectiva de Residuos de aparatos eléctricos y electrónicos (RAEE). Esto significa que este producto debe manipularse de acuerdo con la directiva europea 2012/19/UE para ser reciclado o desmontado para minimizar su impacto en el medio ambiente.