

DCR-89+

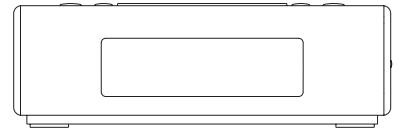

D

Revision 2

Inhalt

| | | | |
|--|---------|---|-----|
| <i>Bedienelemente</i> | 102-103 | <i>Anzeige-Helligkeit</i> | 120 |
| <i>Inbetriebnahme des Radios</i> | 104 | <i>Software-Version</i> | 120 |
| <i>Bedienung des Radioweckers</i> | 104 | <i>Aux-Eingang</i> | 121 |
| <i>Senderauswahl – DAB</i> | 105 | <i>Kopfhöreranschluss</i> | 121 |
| <i>Zusätzliche Dienste – DAB</i> | 105 | <i>Line-Out-Anschluss</i> | 121 |
| <i>Anzeigemodi – DAB</i> | 106 | <i>Systemreset</i> | 122 |
| <i>Suche neuer Sender - DAB</i> | 107 | <i>Software-Upgrade</i> | 123 |
| <i>Manuelle Sendersuche – DAB</i> | 107 | <i>USB-Anschluss zum Aufladen von iPhone/Smartphone</i> | 124 |
| <i>Nicht verfügbare Sender löschen – DAB</i> | 108 | <i>Vorsichtsmaßnahmen</i> | 124 |
| <i>Dynamikbereichsteuerung (DRC) – DAB</i> | 109 | <i>Technische Daten</i> | 125 |
| <i>Senderreihenfolge einstellen – DAB</i> | 109 | | |
| <i>Bedienung - Manuelle Sendersuche – UKW</i> | 110 | | |
| <i>Anzeigemodi – UKW</i> | 111 | | |
| <i>Sucheinstellungen</i> | 111 | | |
| <i>UKW-Stereo/Mono</i> | 112 | | |
| <i>Senderspeicher - DAB/UKW</i> | 112 | | |
| <i>Abruf gespeicherter Sender – DAB/UKW</i> | 113 | | |
| <i>Einstellen des Uhrzeitformats</i> | 113 | | |
| <i>Automatische Aktualisierung der Uhrzeit</i> | 114 | | |
| <i>Manuelles Einstellen der Uhrzeit</i> | 115 | | |
| <i>Einstellen der Weckzeit</i> | 116-117 | | |
| <i>Abbrechen des Weckalarms</i> | 118 | | |
| <i>Anzeige der Alarmeinstellungen</i> | 118 | | |
| <i>Schlummerfunktion</i> | 118 | | |
| <i>Schläflchen-Timer</i> | 118 | | |
| <i>Einschlaf-Timer</i> | 119 | | |
| <i>Sprachen</i> | 119 | | |
| <i>Hintergrundbeleuchtung</i> | 119 | | |

Bedienelemente

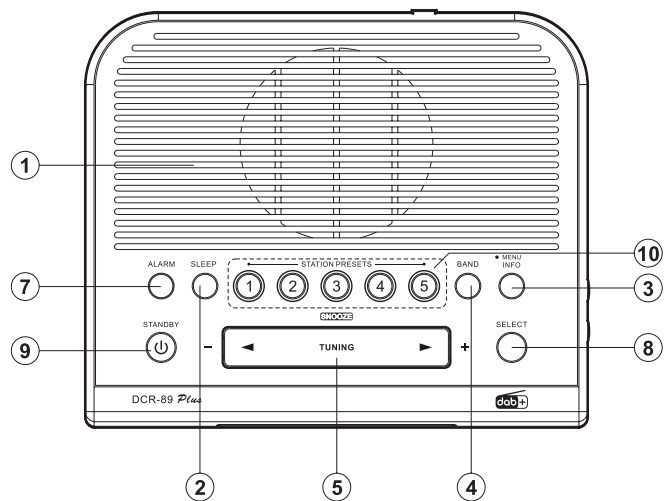

1. Lautsprecher
2. Einschlaf-Funktion
3. Menü/Info
4. Frequenzband
5. Frequenztasten/Schlummerfunktion

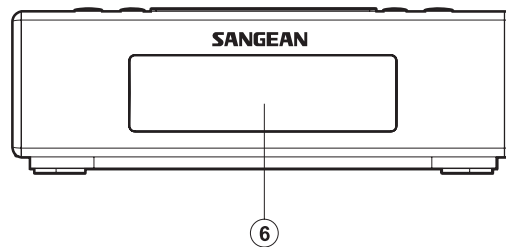

6. LCD-Anzeige
7. Alarm
8. Auswahl
9. Ein/Bereitschaft
10. Speichertasten

Bedienelemente

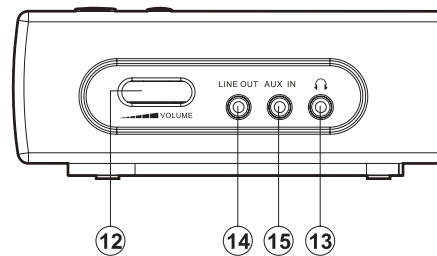
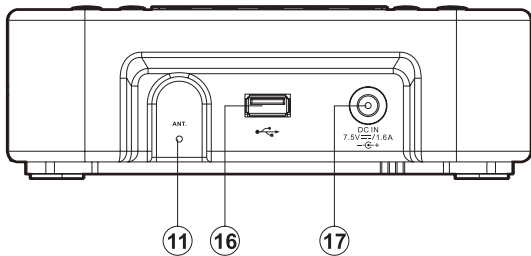

- 11. Antennendraht
- 12. Lautstärkeregelung
- 13. Kopfhöreranschluss
- 14. Line-Out-Anschluss
- 15. Aux-Anschluss
- 16. USB-Anschluss
- 17. Stromversorgungsseingang

Inbetriebnahme des Radios

1. Stellen Sie Ihr Radio auf eine flache Unterlage.
2. Ziehen Sie die Wurfantenne auf der Rückseite Ihres Radioweckers vollständig heraus. Legen Sie die Wurfantenne so aus, dass sie so gerade wie möglich liegt, entweder über oder unter dem Radio.
3. Schließen Sie den mitgelieferten Netzadapter an die DC-Buchse an der Rückseite des Radioweckers und dann an eine herkömmliche Steckdose an. In der Anzeige erscheint die Meldung "Welcome to Digital Radio" für ein paar Sekunden und geht dann zur Anzeige "0:00".
4. Die Uhrzeit wird automatisch durch das Signal des eingestellten DAB-Senders aktualisiert oder Sie können die Uhrzeit entsprechend der Anleitung unter "Manuelles Einstellen der Uhrzeit" manuell einstellen.

WICHTIG:

Der Netzadapter wird benutzt, um das Radio mit dem Stromnetz zu verbinden. Die Netzsteckdose muss während des Betriebs jederzeit erreichbar bleiben. Um den Radiowecker komplett vom Stromnetz zu trennen, ziehen Sie den Netzadapter bitte vollständig aus der Steckdose heraus.

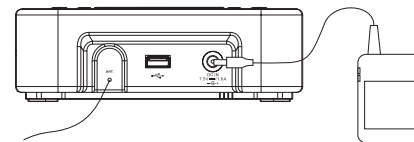

Welcome to
Digital Radio

0:00

Bedienung des Radioweckers

1. Betätigen Sie die Ein/Bereitschaft-Taste zum Einschalten des Radioweckers. Drücken Sie die BAND-Taste zur Auswahl des DAB-Modus.
2. Wenn dies das erste Mal ist, dass Sie das Radio benutzen, wird kurz eine automatische Sendersuche durch das DAB-III-Band durchgeführt. Wenn Sie das Radio in der Vergangenheit bereits benutzt haben, geht das Gerät auf den zuletzt benutzten Sender.
3. Neue Sender, die während der Sendersuche gefunden werden, werden in die Senderliste eingefügt und die Anzahl der gefundenen Sender wird auf der rechten Seite angezeigt. Der Suchbalken in der oberen Anzeigezeile zeigt an wie viel des Suchvorgangs bereits abgeschlossen ist.
- Die Anzeige geht nach 10 Sekunden nach der letzten Tastenbetätigung zur normalen Zeitanzeige zurück, es sei denn in der Anzeige wird Lauftext angezeigt.

Hinweis:

Wenn Sie den Namen des Radiosenders in der Anzeige sehen können, aber keinen Ton hören, müssen Sie die Lautstärke mithilfe des Lautstärkereglers auf der rechten Seite Ihres Radioweckers einstellen.



Senderauswahl – DAB

1. Betätigen Sie die Taste Ein/Bereitschaft zum Einschalten des Radioweckers.
2. Betätigen Sie die BAND-Taste zur Auswahl des DAB-Modus. In der Anzeige wird der Name des aktuellen Senders angezeigt.
3. Benutzen Sie die Frequenz Tasten, um einen anderen Sender zu wählen.
4. Betätigen Sie die SELECT-Taste, um den Sender zu wählen. In der Anzeige erscheint für ein paar Sekunden "Connecting". Im oberen Teil der Anzeige erscheint der Name des aktuellen Senders.
5. Stellen Sie die Lautstärke mit dem Lautstärkereger entsprechend ein.

Hinweis:

Wenn nach der Auswahl eines Senders in der Anzeige die Meldung "Service nicht verfügbar" erscheint, müssen Sie unter Umständen Ihr Radio an einer anderen Position aufstellen, um einen besseren Empfang zu ermöglichen.

Zusätzliche Dienste – DAB

1. Bestimmte Radiosender stellen einen oder mehrere zusätzliche Dienste zur Verfügung. Wenn ein Sender über zusätzliche Dienste verfügt, wird neben dem Sendernamen in der Anzeige ">>" angezeigt. Die zusätzlichen Dienste erscheinen unmittelbar nach den Hauptdiensten, wenn Sie die Frequenz Taste Oben betätigen.
2. Um einen Zusatzdienst zu empfangen, betätigen Sie die SELECT-Taste. Die meisten zusätzlichen Dienste werden nicht permanent ausgestrahlt. Wenn der gewählte Dienst nicht verfügbar ist, wird der Radiosender neu eingestellt, um auf den entsprechenden Hauptdienst zuzugreifen.

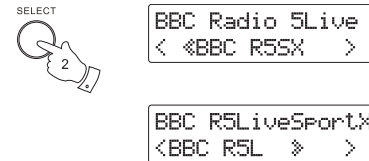
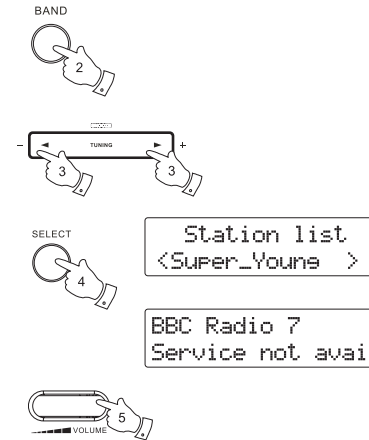

Anzeigemodi – DAB

Ihr Radio verfügt über acht verschiedene Anzeigemodi:

1. Betätigen Sie die INFO-Taste, um eine der verschiedenen Anzeigevarianten zu wählen.
 - a. Uhrzeit Zeigt das Datum an.
 - b. Datum Zeigt die Uhrzeit an.
 - c. Lauftext Zeigt verschiedene Informationen als Lauftext an, wie z. B. Interpret/Titel, etc.
 - d. Programmart Zeigt die Art des aktuellen Senders an (z. B. Pop, Klassik, Nachrichten, etc.).
 - e. Multiplexname Zeigt den DAB-Multiplexnamen an, zu dem der aktuelle Sender gehört.
 - f. Frequenz Zeigt die Frequenz des DAB-Multiplex des aktuellen Senders an.
 - g. Bitrate/Audioformat Zeigt die digitale Bitrate und das Audioformat des aktuellen Senders an.
 - h. Signalstärke Zeigt eine graphische Darstellung der Signalstärke des empfangenen Senders.

• MENU
INFO



a BBC RADIO 7
19:17

b BBC RADIO 7
08-06-2017

c BBC RADIO 7
Jane Jones Pres

d BBC RADIO 7
Varied Speech

e BBC RADIO 7
BBC Natinal

f BBC RADIO 7
12B 225.64MHz

g BBC RADIO 7
96kbps / AAC

h BBC RADIO 7
■■■■□■■■

D

Suche neuer Sender - DAB

Mit der Zeit stehen immer mehr DAB-Sender zur Verfügung.

Es kann natürlich auch sein, dass Sie sich in einem anderen Teil des Landes befinden. In diesem Fall ist es möglicherweise notwendig erneut eine Sendersuche durchzuführen.

1. Betätigen Sie die BAND-Taste zur Auswahl des DAB-Radiomodus.
2. Halten Sie dann im DAB-Modus die MENU-Taste gedrückt.
3. Betätigen Sie die Frequenz Tasten, bis "Scan" in der Anzeige erscheint.
4. Bettigen Sie die SELECT-Taste, um die Sendersuche zu starten. In der Anzeige erscheint die Meldung "Scanning" und das Radio führt eine Frequenzsuche durch das DAB-Band III durch. Wenn neue Sender gefunden werden, wird die Anzahl der gefundenen Sender mit dem Senderzähler angezeigt. Die Sender werden dann in die Senderliste eingefügt. Der Fortschrittsbalken zeigt den Status des Suchvorgangs an.

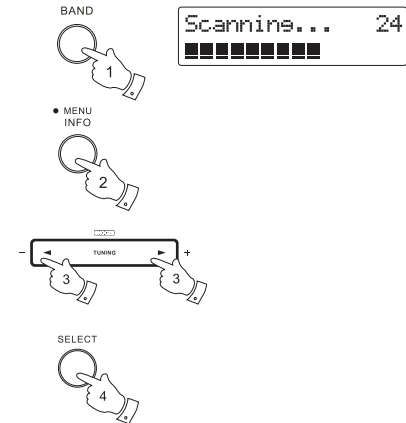

Manuelle Sendersuche – DAB

Mit der manuelle Suchfunktion können Sie das Radio auf eine bestimmte DAB-Frequenz im Band III einstellen. Neu gefundene Sender werden dabei in die Senderliste eingefügt. Diese Funktion kann auch dazu verwendet, um die Positionierung der Antenne oder des Radio für den Empfang eines bestimmten Senders oder Frequenz zu optimieren. Beachten Sie, dass DAB-Sender im Bereich 9A - 13F befinden.

1. Halten Sie die INFO/MENU-Taste gedrückt, um das Einstellungs Menü aufzurufen.
2. Betätigen Sie die Frequenz Tasten, bis "Manual Tune" in der Anzeige erscheint. Betätigen Sie die SELECT-Taste zum Aufrufen des Einstellungs menüs.
3. Benutzen Sie die Frequenz Tasten zur Auswahl des gewünschten DAB-Senders. Betätigen Sie die SELECT-Taste, um das Radio auf die gewählte Frequenz zu stellen. Das unausgefüllte Rechteck gibt die minimale Signalstärke an, die für einen zufriedenstellenden Empfang nötig ist. Die Signalbalken geht nach oben oder unten und zeigt damit die Veränderung der Signalstärke, wenn Sie die Antenne neu ausrichten oder das Radio an einen anderen Ort stellen. Wenn ein DAB-Signal gefunden wird, erscheint der Name des DAB-Multiplex in der Anzeige. Jeder neu gefundene Sender wird der Senderliste des Radios hinzugefügt.
4. Betätigen Sie die SELECT-Taste, um zur normalen DAB-Frequenzwahl zurückzukehren.

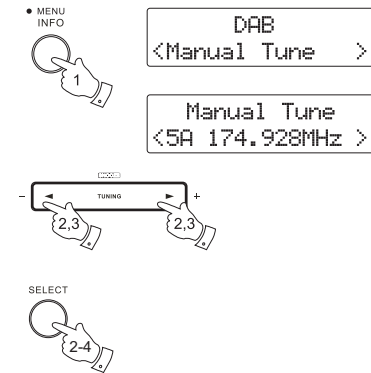

Nicht verfügbare Sender löschen – DAB

Mit der Zeit kann es vorkommen, dass einige DAB-Sender nicht mehr übertragen werden oder ihren Standort gewechselt haben und als Folge nicht mehr empfangen werden können. Mit der Funktion "Nicht verfügbare Sender löschen" können Sie DAB-Sender, die Sie nicht mehr empfangen können, aus der DAB-Senderliste entfernen.

Sender, die nicht mehr gefunden werden können oder längere Zeit nicht mehr empfangen wurden, sind in der Senderliste mit einem Fragezeichen markiert.

1. Schalten Sie Ihr Radio mit der Taste Ein/Bereitschaft ein.
2. Betätigen Sie die BAND-Taste, bis der DAB-Modus aktiviert ist.
3. Halten Sie die Taste MENU/INFO gedrückt, um die DAB-Menüeinstellungen aufzurufen.
4. Betätigen Sie die Frequenz Tasten, bis im Display die Anzeige "Prune" erscheint. Betätigen Sie die SELECT-Taste zum Bestätigen.
5. Betätigen Sie die Frequenz Tasten zur Auswahl von "Yes". Betätigen Sie die SELECT-Taste, um alle nicht mehr verfügbaren Sender aus der Liste zu löschen.
6. Falls Sie diese Sender nicht löschen möchten, wählen Sie unter Schritt 5 die Option "No" und betätigen Sie die SELECT-Taste. Das Display kehrt dann zur vorherigen Anzeige zurück.

Hinweis: Falls Sie in eine andere Stadt umgezogen sind, sollten Sie erneut eine Sendersuche durchführen (siehe "Sendersuche" im vorhergehenden Abschnitt).

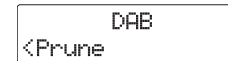

```
DAB
<Prune >
```

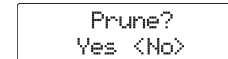

```
Prune?
Yes <No>
```

Dynamikbereichsteuerung (DRC) - DAB

Dynamikbereichsteuerung (DRC) ermöglicht es leise Geräusche leichter zu hören, wenn das Radio in einer lärmigen Umgebung benutzt wird.

Es stehen drei DRC-Kompressionstufen zur Verfügung: DRC Off - Keine Kompression

DRC Low - Mittlere Kompression

DRC High - Maximale Kompression

1. Halten Sie die INFO/MENU-Taste gedrückt, um das Einstellungs Menü aufzurufen.
2. Betätigen Sie die Frequenz Tasten, bis "DRC Value" in der Anzeige erscheint. Betätigen Sie die SELECT-Taste zum Aufrufen des Einstellungs menüs. In der Anzeige erscheint dann der aktuelle DRC-Wert.

Hinweis: Die aktuelle Einstellung ist mit einem Sternchen markiert.

3. Benutzen Sie die Frequenz Tasten zur Auswahl der gewünschten DRC-Einstellung.
4. Betätigen Sie die SELECT-Taste zur Bestätigung der Einstellung. Das Gerät geht zurück zur normalen Radioanzeige.

Hinweis:

Nicht alle DAB-Sendungen ermöglichen die Benutzung der DRC-Funktion. Wenn die Sendung die DRC-Funktion nicht unterstützt, hat die DRC-Einstellung des Radios keinen Effekt.

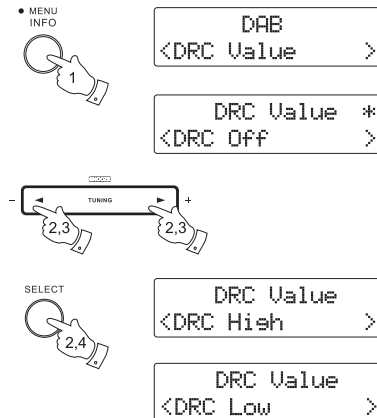

Senderreihenfolge einstellen – DAB

Das Radio unterstützt 3 Einstellungen für die Senderreihenfolge: Alphanumerisch, Aktiv und Ensemble.

1. Halten Sie im DAB-Modus die Menü/Info-Taste gedrückt, um das DAB-Menü zu öffnen.
2. Wählen Sie mit den Tuner-Tasten Aufwärts/Abwärts die Option „Station order“.
3. Drücken Sie die Auswahl-Taste, um den Einstellungsmodus für die Senderreihenfolge zu öffnen.
4. Wählen Sie dann mit den Tuner-Tasten Aufwärts/Abwärts die Option „Alphanumeric“, „Active“ oder „Ensemble“.

„Alphanumeric“ – Die Senderliste wird alphanummerisch sortiert: 0...9 A...Z.

„Active“ – Es werden nur Sender angezeigt, für die ein Signal gefunden wird.

„Ensemble“ – Die Senderliste wird nach DAB-Multiplex sortiert.

Die jeweils aktivierte Einstellung ist mit einem Sternchen markiert.

5. Drücken Sie die Auswahl-Taste, um die ausgewählte Option zu bestätigen.

Bedienung des Radios und Manuelle Sendersuche – UKW

1. Ziehen Sie die Wurfantenne auf der Rückseite Ihres Radioweckers vollständig heraus. Legen Sie die Wurfantenne so aus, dass sie so gerade wie möglich liegt, entweder über oder unter dem Radio.
2. Betätigen Sie die Ein/Bereitschaft-Taste zum Einschalten des Radioweckers.
3. Betätigen Sie die BAND-Taste zur Auswahl des UKW-Frequenzbands.
4. Benutzen Sie die Frequenz Tasten zum Einstellen der Frequenz. Die Frequenz wird in 50-kHz-Schritten geändert. Halten Sie die Taste Frequenz aufwärts gedrückt, um nach einer höheren Frequenz zu suchen; das Radio sucht aufwärts nach Radiosendern (von der niedrigeren zur höheren Frequenz) und beendet die Suche automatisch, sobald ein Sender mit ausreichender Signalstärke gefunden wurde. Halten Sie die Taste Frequenz abwärts gedrückt, um nach einer niedrigeren Frequenz zu suchen; das Radio sucht abwärts nach Radiosendern und beendet die Suche automatisch, sobald ein Sender mit ausreichender Signalstärke gefunden wurde. Nach einigen Sekunden wird die Anzeige aktualisiert und es erscheint die Frequenz des gefundenen Signals. Wenn das Radio auf einen Sender mit ausreichender Signalstärke und RDS-Informationen eingestellt ist, kann der Sendername in der Anzeige angezeigt werden.
5. Wenn das Ende des jeweiligen Frequenzbandes erreicht wird, fährt das Radio mit der gegenüberliegenden Seite des Frequenzbands fort.
6. Stellen Sie die Lautstärke auf das gewünschte Niveau.
7. Um den Radiowecker wieder auszuschalten, betätigen Sie die Bereitschaftstaste.

Hinweis:

Die Anzeige geht nach 10 Sekunden nach der letzten Tastenbetätigung zur normalen Zeitanzeige zurück, es sei denn in der Anzeige wird Lauftext angezeigt.

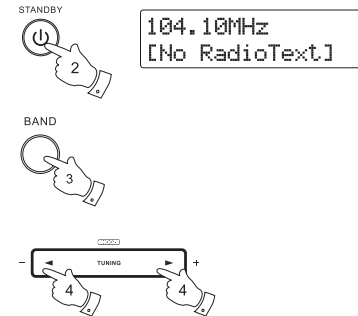

Anzeigemodi – UKW

Ihr Radio verfügt im UKW-Modus über eine Reihe von Anzeigeeoptionen. Beachten Sie, dass die Anzeige nach 10 Sekunden nach der letzten Tastenbetätigung zur normalen Zeitanzeige zurück geht, es sei denn in der Anzeige wird Lauftext angezeigt.

Über das RDS-System (Radio Data System) kann Ihr Radio unhörbare digitale Informationen, die zusammen mit dem normalen Programm übertragen werden, empfangen.

RDS bietet verschiedene nützliche Funktionen.

1. Betätigen Sie die INFO-Taste, um eine der verschiedenen Anzeigevarianten zu wählen.
 - a. Laufzeit Zeigt verschiedene Informationen als Lauftext an, wie z. B. Interpret/Titel, Telefonnummer, etc.
 - b. Programmart Zeigt die Art des aktuellen Senders an (z. B. Pop, Klassik, Nachrichten, etc.).
 - c. Sendername Zeigt den Namen des aktuellen Senders an.
 - d. Audiotyp Zeigt den Audiotyp des aktuellen Senders an.
 - e. Uhrzeit Zeigt das Datum an.
 - f. Datum Zeigt die Uhrzeit an.

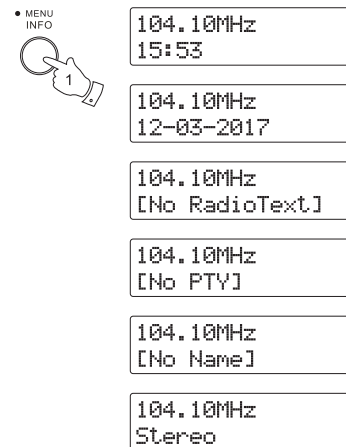

Sucheinstellungen

Sie können den UKW-Modus des Radios entweder so einstellen, dass bei einer Sendersuche lokale Sender gefunden werden oder alle Sendern gefunden werden, einschließlich entfernterer Sender.

1. Betätigen Sie die BAND-Taste zur Auswahl des UKW-Modus.
2. Halten Sie die MENU/INFO-Taste gedrückt, um das UKW-Menü aufzurufen. Halten Sie eine der Frequenz Tasten gedrückt, bis in der Anzeige "FM Scan Zone" erscheint und betätigen Sie dann die SELECT-Taste, um das Sucheinstellungsmenü aufzurufen.
3. Um das Radio so einzustellen, dass nur Sender mit starken Signalen gefunden werden, benutzen Sie die Frequenz Tasten zum Markieren von "Local". Betätigen Sie die SELECT-Taste zur Bestätigung der Einstellung. (Normalerweise beschränkt dies das Suchergebnis auf lokale Sender.) Sie können allerdings Ihr Radio auch so einstellen, dass alle verfügbaren Sender gefunden werden (lokale und entfernte Signale). Benutzen Sie dazu die Frequenz Tasten zum Markieren von "Distant". Betätigen Sie die SELECT-Taste zur Bestätigung der Einstellung.

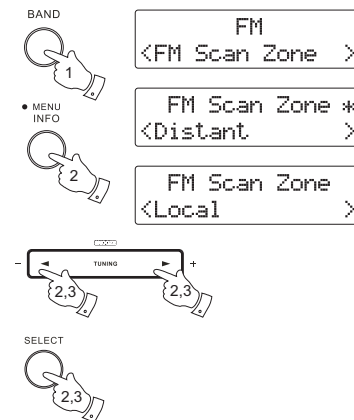

UKW-Stereo/Mono

Wenn der eingestellte UKW-Radiosender nur über ein schwaches Signal verfügt, kann u. U. ein Rauschen hörbar sein. Es ist möglich solche Störgeräusche zu reduzieren, indem der Empfang von Stereo auf Mono umgestellt wird.

1. Betätigen Sie die BAND-Taste, um in den UKW-Modus zu schalten und stellen Sie den gewünschten Sender wie zuvor beschrieben ein.
2. Halten Sie die INFO/MENU-Taste gedrückt, um das Einstellungs Menü aufzurufen.
3. Betätigen Sie die Frequenz Tasten, bis "FM Audio" in der Anzeige erscheint. Betätigen Sie die SELECT-Taste zur Bestätigung der Einstellung. Wenn die Einstellung auf Auto steht, betätigen Sie die Frequenz Tasten, um in den Mono-Betrieb zu schalten und das Rauschen zu reduzieren.
4. Um zurück zum Auto-Modus (Stereo) zu gehen, betätigen Sie die Frequenz Tasten erneut, um den Digitaempfänger zurück in den Stereo-Betrieb zu schalten.

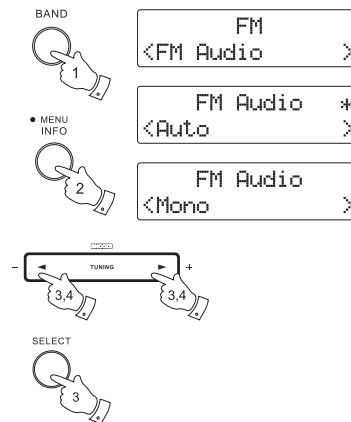

Sender speichern

Sie können Ihre bevorzugten DAB und UKW-Radiosender unter den zur Verfügung stehenden Senderspeichern speichern. Es stehen 10 Speicherplätze zur Verfügung, 5 für DAB und 5 für UKW. Die gespeicherten Sender bleiben im Speicher des Radios erhalten, selbst wenn die Stromversorgung ausfällt.

Die Sender werden im UKW-Modus auf die gleiche Weise wie im DAB-Modus gespeichert (siehe nachfolgende Beschreibung).

1. Betätigen Sie die Ein/Bereitschaft-Taste zum Einschalten des Radioweckers.
2. Wählen Sie auf die bereits beschriebene Weise einen Sender.
3. Halten Sie die gewünschte Sendertaste gedrückt und in der Anzeige eine Meldung erscheint, z. B. "Preset 1 stored". Der Sender wird dann unter der gewählten Sendertaste gespeichert. Wiederholen Sie diesen Vorgang bei Bedarf für die verbleibenden Speicherplätze.
4. Wenn Sie eine Sendertaste erneut konfigurieren, können damit vorher gespeicherte Sender überschrieben werden.

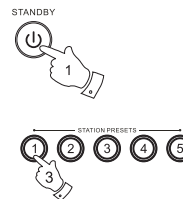

Aufrufen eines gespeicherten Senders

1. Betätigen Sie die Ein/Bereitschaft-Taste zum Einschalten des Radioweckers.
2. Betätigen Sie die BAND-Taste zur Auswahl des gewünschten Frequenzbands.
3. Betätigen Sie die gewünschte Sendertaste. Das Radiowecker wird dann auf die Frequenz des gespeicherten Senders gestellt.

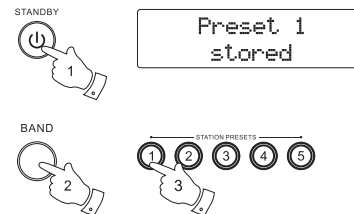

Uhrzeit- und Alarmfunktion

Einstellen des Uhrzeitformats

Die Uhrzeitanzeige kann im Bereitschaftsmodus und im Wiedergabemodus auf das 12- oder 24 Stundenformat gestellt werden.

Das gewählte Format wird ebenfalls zu Einstellung des Alarms benutzt.

1. Betätigen Sie die Taste Ein/Standby zum Einschalten des Radios. Wenn der DAB- oder UKW-Modus aktiviert ist, halten Sie die INFO/MENU-Taste gedrückt, um das Einstellungs Menü aufzurufen.
2. Betätigen Sie die Frequenz Tasten, bis "System setting" in der Anzeige erscheint und betätigen Sie dann die SELECT-Taste zur Auswahl der Einstellung.
3. Betätigen Sie die Frequenz Tasten, bis "Time" in der Anzeige erscheint und betätigen Sie dann die SELECT-Taste zur Auswahl des Menüs.
4. Betätigen Sie die Frequenz Tasten, bis "Set 12/24 Hour" in der Anzeige erscheint und betätigen Sie dann die SELECT-Taste zur Auswahl des Menüs.
5. Benutzen Sie die Frequenz Tasten, um entweder das 12- oder 24-Stunden-Format einzustellen. Betätigen Sie die SELECT-Taste zur Bestätigung Ihrer Einstellung.

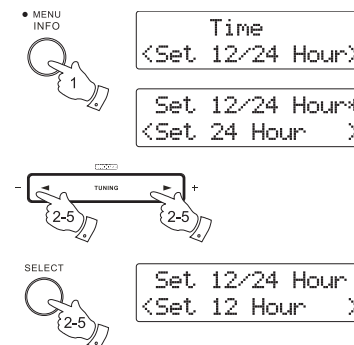

Hinweis:

Wenn Sie das 12-Stundenformat gewählt haben, benutzt das Radio das 12-Stundenformat für die Einstellung von Alarmen und in der Anzeige erscheint das 12-Stundenformat mit einer PM-Anzeige.

Automatische Aktualisierung der Uhrzeit

Sie können festlegen, ob das Gerät die Uhrzeit mithilfe des DAB- oder UKW-Signals setzt. Nach einem Stromausfall stellt das Radio die Uhrzeit das nächste Mal, wenn Sie den DAB- oder UKW-Modus aktivieren, ein. Sie können auch festlegen, dass die Uhrzeit nicht automatisch aktualisiert wird. In diesem Fall muss die Uhrzeit nach einer Stromunterbrechung manuell eingestellt werden.

1. Schalten Sie Ihr Radio ein. Wenn der DAB- oder UKW-Modus aktiviert ist, betätigen Sie die MENU/INFO-Taste, um auf das Einstellungsmenü zuzugreifen.
2. Betätigen Sie die Frequenz Tasten, bis "System setting" in der Anzeige erscheint. Betätigen Sie die SELECT-Taste zum Aufrufen des Einstellungsmenüs.
3. Betätigen Sie die Frequenz Tasten, bis "Time" in der Anzeige erscheint. Betätigen Sie die SELECT-Taste zum Aufrufen des Einstellungsmenüs.
4. Betätigen Sie die Frequenz Tasten, bis "Auto update" in der Anzeige erscheint. Betätigen Sie die SELECT-Taste zum Aufrufen des Einstellungsmenüs.
5. Benutzen Sie die Frequenz Tasten zur Auswahl von "Update from DAB", "Update from FM", "Update from Network" oder "No update". Betätigen Sie die SELECT-Taste zur Bestätigung Ihrer Auswahl. Die Anzeige geht dann zum vorherigen Menü zurück.

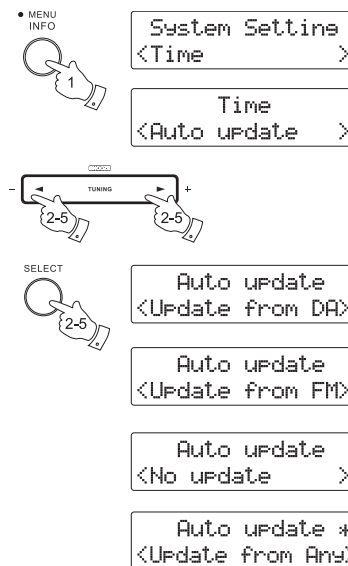

Manuelles Einstellen der Uhrzeit

Normalerweise wird die Uhrzeit Ihres Radioweckers automatisch über das DAB-Signal eingestellt. Wenn kein DAB-Signal verfügbar ist und Sie die Uhrzeit manuell einstellen müssen, befolgen Sie bitte die folgenden Anweisungen.

Hinweis:

Die Einstellung durch das DAB-Signal wird immer der manuellen Zeiteinstellung vorgezogen.

1. Um die Uhrzeit einzustellen, betätigen Sie die Ein/Bereitschaft-Taste zum Einschalten des Radioweckers. Wenn der DAB- oder UKW-Modus aktiviert ist, halten Sie die INFO/MENU-Taste gedrückt, um das Einstellungsmenü aufzurufen.
2. Betätigen Sie die Frequenz Tasten, bis "System setting" in der Anzeige erscheint. Betätigen Sie die SELECT-Taste zum Aufrufen des Einstellungsmenüs.
3. Betätigen Sie die Frequenz Tasten, bis "Time" in der Anzeige erscheint. etätigen Sie die SELECT-Taste zum Aufrufen des Einstellungsmenüs.
4. Betätigen Sie die Frequenz Tasten, bis "Set Time/Date" in der Anzeige erscheint. Betätigen Sie die SELECT-Taste zum Aufrufen des Einstellungsmenüs.

5. Die Stundenanzeige beginnt in der Anzeige zu blinken. Benutzen Sie die Frequenz Tasten, um die Stundeneinstellung einzustellen. Betätigen Sie die SELECT-Taste zur Bestätigung der Einstellung.
6. Die Minutenanzeige beginnt in der Anzeige zu blinken. Benutzen Sie die Frequenz Tasten, um die Minuteneinstellung einzustellen. Betätigen Sie die SELECT-Taste zur Bestätigung der Einstellung.

Hinweis: Falls das 12-Stundenformat ausgewählt wurde, können Sie hier die Option AM bzw. PM für die Uhrzeit auswählen. Verwenden Sie die Frequenz Tasten zur Auswahl von AM oder PM und bestätigen Sie mit der SELECT-Taste.

7. Die Datumseinstellung fängt dann in der Anzeige an zu blinken. Benutzen Sie die Frequenz Tasten, um das gewünschte Datum einzustellen. Betätigen Sie die SELECT-Taste zur Bestätigung der Einstellung.
8. Die Monatsstellen fangen in der Anzeige an zu blinken. Benutzen Sie die Frequenz Tasten, um den gewünschten Monat einzustellen. Betätigen Sie die SELECT-Taste zur Bestätigung der Einstellung.
9. Die Jahresanzeige beginnt in der Anzeige zu blinken. Benutzen Sie die Frequenz Tasten zur Bestätigung der Einstellung. Betätigen Sie die SELECT-Taste zur Bestätigung der Einstellung. Danach ist die Uhrzeiteinstellung abgeschlossen und "Time Saved" erscheint in der Anzeige.

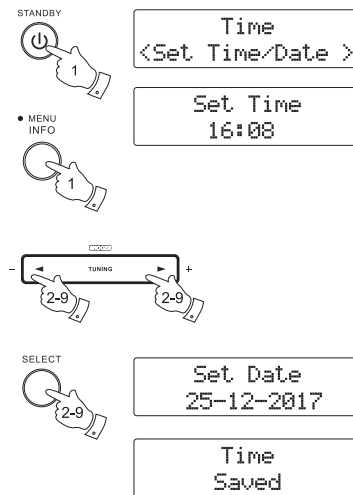

Einstellen der Weckzeit

Ihr Radiowecker verfügt über zwei separat einstellbare Alarmzeiten, die Sie benutzen können, um entweder mit einem Radioprogramm oder dem eingebauten Summer aufzuwachen. Jeder Alarm kann so eingestellt werden, dass er täglich, wochentags oder am Wochenende aktiviert wird. Vergewissern Sie sich vor dem Einstellen der Weckrufe, dass die Uhrzeit ordnungsgemäß eingestellt ist.

1. Betätigen Sie die ALARM-Taste. (Hinweis: Falls die Uhrzeit vor dem Einstellen des Weckrufs nicht eingestellt wurde, erscheint im Display die Anzeige "Set Time". Stellen Sie Datum und Uhrzeit mit den Frequenz Tasten und der SELECT-Taste entsprechend ein. Fahren Sie nach der Einstellung der Uhrzeit mit Schritt 2 fort.)
2. In der Anzeige erscheint "Alarm 1 Setup" oder Sie können die ALARM-Taste erneut betätigen, um "Alarm 2 Setup" anzuzeigen.
3. Betätigen Sie die SELECT-Taste, um die Alarmeinstellung zu starten und in der Anzeige erscheint "Alarm 1 Wizard" bzw. "Alarm 2 Wizard".
4. Benutzen Sie die Frequenz Tasten zur Auswahl von "Alarm On" bzw. "Alarm Off" und betätigen Sie dann die SELECT-Taste zur Bestätigung. Wählen Sie "Alarm On", um mit der Alarmeinstellung fortzufahren. Wenn "Alarm Off" gewählt ist, wird die aktuelle Einstellung für diesen Alarm abgebrochen.
5. Benutzen Sie die Frequenz Tasten, um die gewünschte Stundeneinstellung zu wählen. Betätigen Sie die SELECT-Taste zur Bestätigung der Einstellung.
6. Betätigen Sie die Frequenz Tasten zum Einstellen der gewünschten Minuteneinstellung. Betätigen Sie die SELECT-Taste zur Bestätigung der Einstellung.
7. Benutzen Sie die Frequenz Tasten, um die Dauer für die aktuelle Alarmeinstellung zu wählen. Einstellbare Optionen sind 15, 30, 45, 60, 90 und 120. Betätigen Sie die SELECT-Taste zur Bestätigung der Einstellung.
8. Benutzen Sie die Frequenz Tasten, um das gewünschte Alarmsignal (DAB, FM, BUZZER) zu wählen. Betätigen Sie die SELECT-Taste zur Bestätigung der Einstellung. Stellen Sie die Weckruf lautstärke mit den Frequenz Tasten entsprechend ein; bestätigen Sie mit der SELECT-Taste.

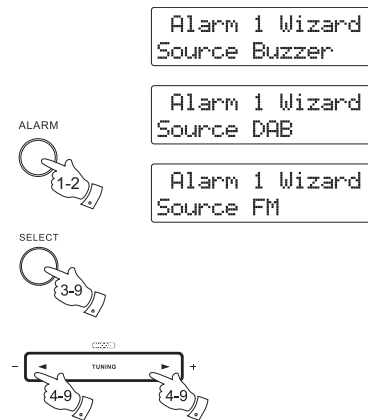

Hinweis:

Wenn Ihr Alarm zum Aufwecken zu DAB eingestellt ist, geht Ihr Radiowecker automatisch auf den zuletzt gehörten Sender. Wenn Sie UKW gewählt haben, kann der Radiowecker auf einen beliebigen gespeicherten Sender oder den zuletzt gehörten Sender gestellt werden.

9. Benutzen Sie die Frequenz Tasten, um eine der folgenden Alarmwiederholungsoptionen zu wählen:

Once - Der Alarm wird einmal aktiviert

Weekends - Der Alarm wird nur am Wochenende aktiviert

Weekdays - Der Alarm wird nur an Wochentagen aktiviert

Daily - Der Alarm wird täglich aktiviert

Betätigen Sie die SELECT-Taste zur Bestätigung der Einstellung. Ihre Alarmeinstellung ist damit abgeschlossen. Aktive Alarme werden in der Anzeige mit dem Buchstaben "A" gekennzeichnet. Wenn Sie den Alarm einmalig aktivieren wollen, wählen Sie die Option "Once" und setzen Sie mithilfe der Frequenz Tasten ein Datum, an dem der Alarm aktiviert werden soll.

Hinweis:

Der Weckalarm ist nicht hörbar, wenn Sie ein Kabel am Aux-Eingang angeschlossen haben. Der Summeralarm kann allerdings weiterhin verwendet werden.

Hinweis:

Falls Sie während der Einstellung der Weckrufe einen Fehler machen, können Sie jederzeit die Menü-Taste drücken, um zur jeweils vorherigen Anzeige zurückzukehren.

Alarm 2 Wizard
Daily

Alarm 2 Wizard
Once

Alarm 2 Wizard
Weekends

Alarm 2 Wizard
Weekdays

10:30^A

Abbrechen des Weckalarms

Während der Weckalarm an ist, kann er durch Betätigung der Ein/Bereitschaft-Taste gestoppt werden.

Anzeige der Alarmeinstellungen

1. Betätigen Sie die Ein/Bereitschaft-Taste zum Einschalten des Radioweckers.
2. Betätigen Sie die ALARM-Taste und dann die SELECT-Taste, um das Einstellungsmenü anzuzeigen.
3. Benutzen Sie die Frequenztaaste zur Anzeige des gewünschten Weckalarms (1 oder 2).
4. Betätigen Sie die SELECT-Taste, um durch die einzelnen Einstellungen des gewählten Alarms zu gehen.

Sie können die Frequenztaasten benutzen, um ggf. eine bestimmte Einstellung zu ändern und dann mit der SELECT-Taste Ihre Änderungen speichern.

Schlummerfunktion

1. Wenn der Radioalarm oder Summer ertönt, können Sie ihn Betätigen der SNOOZE-Taste für eine einstellbare Anzahl von Minuten unterdrücken. Der Schlummerintervall kann auf eine Dauer von 5 bis 20 Minuten in 5-Minuten-Schritten eingestellt werden. Die Standardeinstellung ist 5 Minuten. In der Anzeige erscheint das Symbol "Z". Dieser Vorgang kann während des 60-minütigen Alarmzeitraums wiederholt werden.
2. Um die Dauer der Schlummerfunktion zu verändern, halten Sie im DAB- oder UKW-Modus die INFO/MENU-Taste gedrückt und das Einstellungsmenü erscheint.
3. Betätigen Sie die Frequenztaasten, bis "System setting" in der Anzeige erscheint. Betätigen Sie die SELECT-Taste zum Aufrufen des Einstellungsmenüs.
4. Betätigen Sie die Frequenztaasten, bis "Snooze duration" in der Anzeige erscheint. Betätigen Sie die SELECT-Taste zum Aufrufen des Einstellungsmenüs.
5. Benutzen Sie die Frequenztaasten, um die Schlummerzeit auf 5, 10, 15 oder 20 Minuten zu stellen. Betätigen Sie die SELECT-Taste zur Bestätigung der Einstellung.

Schläpfchen-Timer

1. Halten Sie die Sleep-Taste gedrückt, um das Einstellungsmenü für den Schläpfchen-Timer zu öffnen.
2. Wählen Sie mit den Tuner-Tasten Aufwärts/Abwärts die gewünschte Dauer aus (1-120 Minuten). Alternativ drücken Sie wiederholt die Sleep-Taste zur Einstellung der Dauer. In diesem Fall können Sie in Schritten von 5 Minuten einen Wert zwischen 5 und 120 Minuten einstellen. Drücken Sie die Auswahl-Taste zum Bestätigen Ihrer Einstellung; die Anzeige „N“ erscheint im Display. Um diese Funktion zu deaktivieren, wählen Sie die Option „Off“ und drücken Sie die Auswahl-Taste. Die Anzeige „N“ verschwindet dann aus dem Display.
3. Wenn der Schläpfchen-Timer ausgelöst wird, können Sie diesen durch Drücken der Standby-Taste ausschalten. Falls Sie während des ausgelösten Timers die Tuner-Tasten Aufwärts/Abwärts drücken, wird die Schlummerfunktion aktiviert.

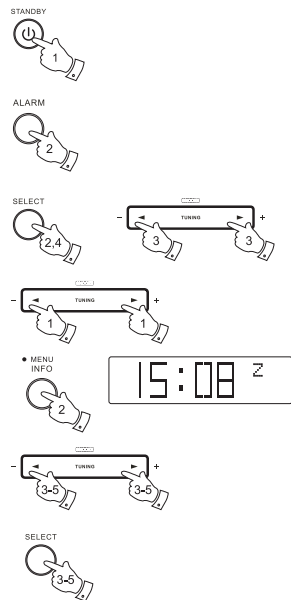

Einschlaf-Timer

Ihr Radio kann automatisch nach Ablauf einer eingestellten Wartezeit abgeschaltet werden.

Sie können die Einschlaffunktion auf einen Wert zwischen 15 und 120 Minuten (in 15-Minuten-Schritten), einstellen. Vergewissern Sie sich, dass der Radiowecker bereits eingeschaltet ist.

1. Stellen Sie die gewünschte Einschlafzeit ein, indem Sie die SLEEP-Taste betätigen.
2. Betätigen Sie die Frequenzastasten solange, bis Sie die gewünschte Einschlafzeit eingestellt haben. Die Option kann auf 15 bis 120 Minuten in 15-Minuten-Schritten eingestellt werden. Betätigen Sie die SELECT-Taste zur Bestätigung der Einstellung. In der Anzeige erscheint die Einschlaf-Timer-Einstellung und das Einstellungsmenü verschwindet. Die Schlummer-Anzeige wird aktiviert, um anzuzeigen, dass der Einschlaf-Timer aktiviert wurde. Ihr Radiowecker wird automatisch ausgeschaltet, nachdem die eingestellte Zeit abgelaufen ist.
3. Um die Abschaltfunktion abzubrechen, bevor die eingestellte Zeit abgelaufen ist, betätigen Sie einfach die Bereitschaftstaste. Um den Einschlaf-Timer zu deaktivieren ohne dabei Ihr Radio auszuschalten, befolgen Sie die oben beschriebenen Anweisungen und wählen Sie die "Sleep Off"-Einstellung.

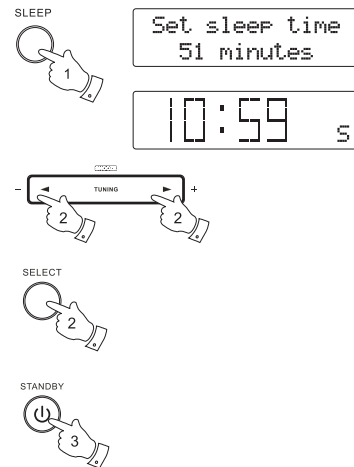

Sprachen

Das Radio kann auf andere Sprachen eingestellt werden werden.

1. Schalten Sie das Radio mit der Taste Ein/Bereitschaft ein.
2. Halten Sie im DAB- oder UKW-Modus die Taste MENU/INFO gedrückt, um das Einstellungsmenü aufzurufen.
3. Betätigen Sie die Frequenzastasten, bis die Anzeige "System Setting" erscheint. Betätigen Sie die SELECT-Taste zum Bestätigen.
4. Drücken Sie die Frequenzastasten zur Auswahl von 'Language'. Öffnen Sie die Einstellung durch Drücken der SELECT-Taste.
5. Wählen Sie mit den Frequenzastasten die gewünschte Sprache aus und bestätigen Sie durch Drücken der SELECT-Taste. Die im Display angezeigten Informationen erscheinen dann in der ausgewählten Sprache. Die ausgewählte Sprache ist mit einem Sternchen markiert.

Hintergrundbeleuchtung

1. Um die Anzeige sehen zu können, wenn die Hintergrundbeleuchtung auf ein niedriges Niveau gestellt ist, können Sie eine beliebige Taste (abgesehen von der Ein/Bereitschaft-Taste) betätigen, um die Hintergrundbeleuchtung ohne Einschalten des Radios zu aktivieren. Die Helligkeit der Anzeige wird geht nach 10 Sekunden auf das vorherige Niveau zurück.

Anzeige-Helligkeit

Die Helligkeit der Anzeige kann sowohl während des Betriebs als auch im Bereitschaftsmodus eingestellt werden. Falls Sie das Gerät im Schlafzimmer verwenden, können Sie anstatt einer höheren Einstellung eine niedrigere Einstellung wählen.

1. Schalten Sie das Radio mit der Taste Ein/Bereitschaft ein.
2. Halten Sie im DAB- oder UKW-Modus die Taste MENU/INFO gedrückt, um das Einstellungs Menü aufzurufen.
3. Betätigen Sie die Frequenz Tasten, bis die Anzeige "System Setting" erscheint. Betätigen Sie die SELECT-Taste zum Bestätigen.
4. Betätigen Sie die Frequenz Tasten, bis die Anzeige "Backlight" erscheint; bestätigen Sie mit der SELECT-Taste.
5. Wählen Sie mit den Frequenz Tasten die gewünschte Helligkeitseinstellung aus und bestätigen Sie Ihre Auswahl mit der SELECT-Taste.

Software-Version

Die Software-Version kann nicht verändert werden und dient lediglich als Referenzangabe.

Vergewissern Sie sich, dass Ihr Radiowecker bereits eingeschaltet ist.

1. Halten Sie im DAB- oder UKW-Modus die MENU/INFO-Taste gedrückt, um das Einstellungs Menü aufzurufen.
2. Betätigen Sie die Frequenz Tasten, bis "System Setting" in der Anzeige erscheint. Betätigen Sie die SELECT-Taste zum Aufrufen des Einstellungs menüs.
3. Betätigen Sie die Frequenz Tasten, bis "SW Version" in der Anzeige erscheint. Betätigen Sie die SELECT-Taste, um die Software-Version anzuzeigen.

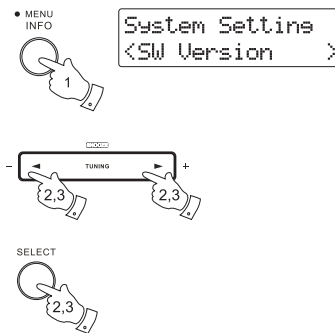

Aux-Eingang

1. Auf der rechten Seite des Geräts befindet sich ein 3,5-mm-Stereo-AUX-Eingang, um zu ermöglichen, dass Audiosignale von externen Audiogeräten wie z. B. einem iPod, MP3- oder CD-Player in das Gerät gespeist werden können.
2. Schalten Sie das Radio mit der Taste Ein/Bereitschaft ein.
3. Betätigen Sie die BAND-Taste, bis im Display die Anzeige "AUX Mode" erscheint.
4. Drücken Sie am verbundenen Audiogerät die "Wiedergabetaste".
5. Stellen Sie die Lautstärke auf Ihrem iPod, MP3- oder CD-Player so ein, dass ein ausreichend starkes Audiosignal vorhanden ist. Benutzen Sie dann die Lautstärketasten am Radiowecker zum Einstellen der Lautstärke auf ein angenehmes Maß.

Hinweis:

Ihr Weckalarm/DAB/FM ist nicht mehr hörbar sein, wenn ein Kabel am Aux-Anschluss angeschlossen ist. Der Summeralarm kann allerdings weiterhin verwendet werden.

Hinweis: Falls im Aux-Modus 15 Minuten lang keine Taste betätigt oder kein Audiosignal vom externen Audiogerät empfangen wird, aktiviert das Radio automatisch den Bereitschaftsmodus.

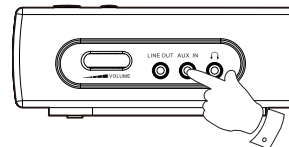

Kopfhöreranschluss

Auf der rechten Seite des Geräts steht ein 3,5-mm-Kopfhörerausgang zur Verfügung, mit dem Sie das Audiosignal über Kopfhörer ausgeben können. Wenn Sie Ihre Kopfhörer an das Gerät anschließen, wird die Audioausgabe über die internen Lautsprecher automatisch ausgeschaltet.

WICHTIG:

Übermäßiger Schalldruck von Kopfhörern kann zu Hörschäden führen.

Um mögliche Hörschäden zu vermeiden, hören Sie nicht über längere Zeit bei hoher Lautstärke Musik.

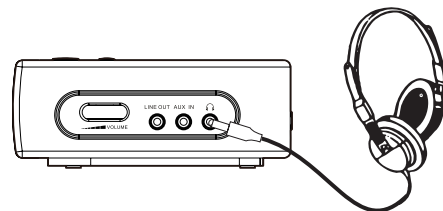

Line-Out-Anschluss

Auf der rechten Seite des Radioweckers steht ein 3,5-mm-Audioausgang zur Verfügung, mit dem Sie das Audiosignal an einen externen Verstärker senden können. Die Audioausgabe über die internen Lautsprecher wird nicht unterbunden, wenn Sie an Kabel an diesem Anschluss anschließen.

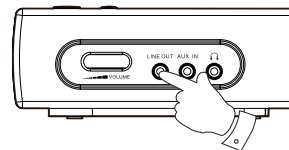

Systemreset

Wenn Ihr Radio Funktionsstörungen aufweist oder Ziffern in der Anzeige fehlen bzw. unvollständig sind, dann gehen Sie bitte wie folgt vor.

1. Schalten Sie Ihr Radio ein.
2. Halten Sie im DAB- oder UKW-Modus die INFO-Taste gedrückt, um das Einstellungs Menü aufzurufen. Betätigen Sie die Frequenz Tasten, bis "System setting" in der Anzeige erscheint. Betätigen Sie die SELECT-Taste zum Aufrufen des Einstellungsmenüs.
3. Betätigen Sie die Frequenz Tasten, bis "Factory Reset" in der Anzeige erscheint. Betätigen Sie dann die SELECT-Taste. Benutzen Sie die Frequenz Tasten zur Auswahl von "Yes" und betätigen Sie die SELECT-Taste, um das Gerät auf die ursprünglichen Werkseinstellungen zurückzusetzen. Wenn Sie keinen Systemreset durchführen möchten, wählen Sie an dieser Stelle "NO" und betätigen Sie anschließend die SELECT-Taste. Die Anzeige kehrt dann zum vorherigen Menü zurück.
4. Wenn Sie einen Systemreset durchgeführt wird, wird die Senderliste und alle Senderspeicher gelöscht. In der Anzeige erscheint "Restaring" und "0:00". Danach geht das Gerät zurück in den Bereitschaftsmodus. Sie müssen dann alle Einstellungen erneut machen, genau wie beim ersten Mal, als Sie den Radiowecker eingeschaltet haben. Sollten Funktionsstörungen aufgrund von elektrostatischen Entladungen auftreten, führen Sie einfach einen Systemreset des Geräts aus (dazu ist es notwendig das Gerät von Stromnetz zu trennen) und fahren Sie mit der normalen Benutzung fort.

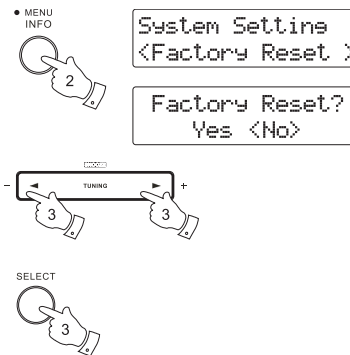

Software-Upgrade

Unter bestimmten Umständen stehen neue Softwarefunktionen für Ihr Radio zur Verfügung. Ihr Radio wurde daher so konzipiert, dass die interne Software über Ihren USB-Upgrade-Port aktualisiert werden kann. Sie sollten allerdings nicht versuchen das Radio zu aktualisieren, es sei denn es wird vom Sangean-Kundendienst empfohlen. Durch eine Software-Aktualisierung werden alle Netzwerkeinstellungen, Senderspeicher und Alarminstellungen gelöscht. Software-Upgrades für Ihr Radio stehen möglicherweise in der Zukunft zur Verfügung.

Wenn Software-Upgrades verfügbar sind, finden Sie die Upgrades und Informationen zum Upgrade unter: <http://www.sangean.com>

Für weitere Informationen wenden Sie sich bitte an unseren Kundenservice, indem Sie eine Email an contact@sangean.com senden.

1. Schließen Sie Ihr USB-Medium am USB-Anschluss auf der Rückseite des Geräts an.
2. Halten Sie im DAB- oder UKW-Modus die MENU/INFO-Taste gedrückt, um das Einstellungs Menü aufzurufen. Betätigen Sie die Frequenz Tasten, bis "System setting" in der Anzeige erscheint und betätigen Sie dann die SELECT-Taste zur Auswahl der Einstellung.
3. Betätigen Sie die Frequenz Tasten, bis "Software Upgrade" in der Anzeige erscheint. Betätigen Sie die SELECT-Taste zum Aufrufen des Einstellungs menüs.
4. Gehen Sie sich auf unsere Webseite und laden Sie sich die neueste Firmwareversion herunter. Befolgen Sie die Anweisungen auf dem Bildschirm, die während des Upgrades erscheinen, um die Software-Upgrade abzuschließen.

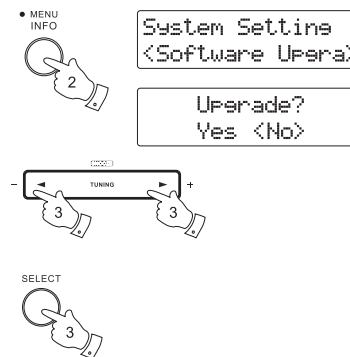
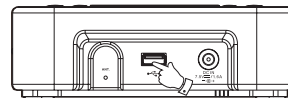

USB-Anschluss zum Aufladen von iPhone/Smartphone

Ihr Radio verfügt über einen USB-Anschluss, der nur zum Aufladen eines iPhones, Smartphones oder ähnlichen Geräts geeignet ist. Die Ladedauer kann variieren und in einigen Fällen länger sein als bei der Verwendung der vom Hersteller des externen Geräts bereitgestellten Ladevorrichtung.

1. iPhones, Smartphones oder ähnliche Geräte können im eingeschalteten bzw. im Bereitschaftsmodus oder im DAB/UKW/AUX-Modus aufgeladen werden.
2. Schließen Sie Ihr Smartphone an den USB-Anschluss an der Rückseite des Radios an.
3. Ihr iPhone bzw. Smartphone wird dann aufgeladen.
4. Trennen Sie das USB-Kabel nach dem vollständigen Aufladen Ihres iPhones oder Smartphones.

Wichtig:

- Das Ladegerät versorgt möglicherweise nicht alle USB-Geräte mit Strom.
- Trennen Sie das USB-Kabel nach dem Aufladen bzw. während des Nichtgebrauchs.
- Verbinden Sie den USB-Anschluss nicht mit der Stromversorgung, anderenfalls besteht Brandgefahr. Der USB-Anschluss ist nur zum Aufladen von Niederspannungsgeräten vorgesehen.
- Stecken Sie keine Nägel, Drähte usw. in den USB-Anschluss. Anderenfalls besteht Kurzschluss- und daraus resultierend Rauch- und Brandgefahr.
- Verbinden Sie diesen USB-Anschluss nicht mit dem USB-Port eines PCs, anderenfalls ist es sehr wahrscheinlich, dass beide Geräte ausfallen.
- Verwenden Sie den USB-Anschluss nicht bei Regen oder unter feuchten Bedingungen, um Schäden durch eindringende Feuchtigkeit am Radio zu vermeiden.

Vorsichtsmaßnahmen

Setzen Sie diesen Radiowecker niemals Wasser, Dampf oder Sand aus.

Lassen Sie Ihren Radiowecker niemals an Orten, an denen es durch starke Hitze beschädigt werden können, wie z. B. in einem Wagen, der in der Sonne geparkt wurde (die Hitze kann sich im Wagen sammeln, selbst wenn die Außentemperaturen nicht besonders hoch erscheinen).

- Das Typenschild befindet sich auf der Unterseite des Geräts.
- Das Radio darf weder Tropf- noch Spritzwasser ausgesetzt werden. Stellen Sie keine mit Flüssigkeiten gefüllte Gegenstände, wie z. B. Vasen, auf das Radio.
- Es wird empfohlen das Gerät mit einem Mindestabstand von 10 cm zu angrenzenden Objekten zu betreiben, um eine gute Belüftung zu gewährleisten.
- Die Belüftung des Geräts darf in keiner Weise eingeschränkt werden, indem Objekte wie Vorhänge, Zeitungen oder Tischtücher die Lüftungsöffnungen abdecken.
- Gegenstände mit offenen Flammen, wie z. B. Kerzen, dürfen niemals auf das Gerät gestellt werden.
- Es wird empfohlen das Gerät nicht bei Extremtemperaturen zu benutzen bzw. aufzubewahren. Vermeiden Sie den Betrieb in Autos, auf Fensterbänken, in direktem Sonnenlicht oder ähnlichen Umständen.

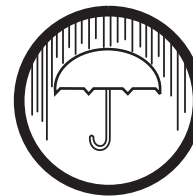
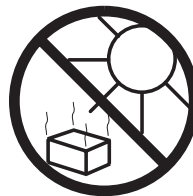

Technische Daten

| Stromversorgungsanforderungen | |
|----------------------------------|---|
| Netzstrom | AC 100-240 V 50/60 Hz, DC 7,5V / 1,6A (AC / DC-Schaltadapter) |
| Frequenzbereich | |
| UKW | 87,5-108 MHz |
| DAB | 174,928-239,200 MHz |
| Schaltkreismerkmale | |
| Lautsprecher | 1x75 mm |
| Ausgangsleistung | 0,6Watt |
| Kopfhöreranschluss | 3,5mm Ø |
| Aux-Eingang | 3,5mm Ø |
| Line-Out-Anschluss | 3,5mm Ø |
| Antennensystem | UKW-Wurfantenne |
| | DAB-Wurfantenne |
| USB-Anschluss | Max. 5V / 1A |
| Betriebstemperaturbereich | |
| | 0°C bis +35°C |
| Informationen zum Stromverbrauch | |
| Standby-Modus | Das Gerät verfügt über einen Standby-Modus mit einem Stromverbrauch von weniger als 0,8W. |
| AUX-Modus | Im AUX-Modus beträgt der Stromverbrauch im Leerlauf nach 15 Minuten ohne Signalabgabe 0,8W. |

※ Nachfolgend wird der Barcode am Produkt erläutert

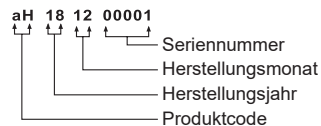

Sangean behält sich das Recht vor, die technischen Daten ohne Vorankündigung zu ändern.



RECYCLING Dieses Produkt ist mit dem Symbol für die getrennte Entsorgung von elektrischen und elektronischen Geräten (WEEE) gekennzeichnet. Dies bedeutet, dass das Produkt gemäß der Europäischen Richtlinie 2012/19/EU entsorgt wird, damit es recycelt und demontiert und die Auswirkungen auf die Umwelt minimiert werden können.