

# DPR-76

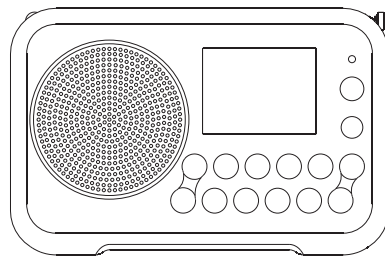



**E**

Revision 1

# Importantes instrucciones de seguridad

- 1.** Lea comprensivamente todas las instrucciones de seguridad y funcionamiento antes de utilizar esta radio.
- 2.** Conserve estas instrucciones: Las instrucciones de seguridad y mantenimiento deberán conservarse para futuras referencias.
- 3.** Siga las advertencias. Deberán seguirse todas las advertencias del aparato y sus instrucciones de funcionamiento.
- 4.** Siga todas las instrucciones de uso y funcionamiento.
- 5.** Agua y humedad: No use el aparato cerca del agua. No utilice la unidad cerca de una bañera, barbeo, lavadero, fregadero, sótano húmedo, piscina, etc.
- 6.** Desenchufe la radio de la toma de corriente antes de limpiar la unidad. Utilice un trapo húmedo para la limpieza del exterior de la radio.
- 7.** No coloque la radio en un carrito, soporte, sujeción o mesa inestable. La radio podría caerse, causando serias lesiones personales y daños en la radio.
- 8.** Ventilación: Coloque la radio en un lugar que no interfiera con la adecuada ventilación del aparato. Por ejemplo, no convendrá colocar la radio sobre una cama, sofá, alfombra, o sobre una superficie blanda que pudiera bloquear las aberturas de ventilación. No la instale de modo que quede empotrada, como en un armario, ya que la circulación del aire por las aberturas de ventilación podría quedar impedida.
- 9.** Fuentes de alimentación: La radio deberá conectarse a fuentes de alimentación cuyo voltaje coincida con el de la etiqueta de clasificación del aparato. Si no estuviera seguro del voltaje suministrado en su hogar, consulte a su compañía eléctrica o al distribuidor de su aparato de radio.
- 10.** Adaptador de corriente: El adaptador de corriente deberá colocarse de manera que nadie pueda tropezarse, ni éste quede enganchado. Tampoco deberá colocar objetos ni otros elementos sobre éste. Preste especial atención al cable en los enchufes, distribuidores y en la zona por la que el cable sale del aparato. Desenchufe el adaptador de corriente asiendo su cuerpo principal, no el cable. Utilice la radio con el tipo de corriente especificado. Si no estuviera seguro del tipo de corriente suministrado en su hogar, consulte a su compañía eléctrica o al distribuidor de su aparato de radio.

- 11.** No sobrecargue las tomas de pared ni los cables extensores. Si lo hiciera, se correría el riesgo de descarga eléctrica. No introduzca objetos de ningún tipo en la radio por las aberturas de ventilación. Dichos objetos podrían tocar alguna parte de alto voltaje o cortocircuitable, dando como resultado un incendio o descarga eléctrica.
- 12.** Desenchufe la radio de la toma de alimentación si la deja desatendida o falta de uso durante largos periodos. Esto evitará los posibles daños causados por tormentas eléctricas o subidas de tensión.
- 13.** Retire las pilas del interior de la radio si la deja desatendida o falta de uso durante largos periodos. Las pilas podrían presentar pérdidas y dañar sus muebles o la propia radio.
- 14.** No intente reparar la radio por su cuenta. Si retira la cubierta podría quedar expuesto a voltaje peligroso, y la garantía quedaría anulada. Diríjase para su reparación únicamente a personal cualificado.
- 15.** Introducción de objetos y entrada de líquidos: No introduzca objetos de ningún tipo en el interior de esta radio a través de las aberturas de ventilación, ya que podrían llegar a tocar partes de alto voltaje o cortocircuitables, dando como resultado un incendio o descarga eléctrica. No derrame líquidos sobre el producto.
- 16.** El aparato deberá ser reparado o revisado por personal cualificado cuando:  
El adaptador de corriente o el enchufe han resultado dañados.  
Algún objeto ha caído sobre el aparato o algún líquido ha sido derramado sobre éste.  
La radio ha sido expuesta a la lluvia o la humedad.  
La radio parece no funcionar normalmente o muestra un marcado cambio en su funcionamiento.  
La radio se ha caído o su carcasa externa ha resultado dañado en cualquier modo.
- 17.**  \_\_\_\_\_  
Para evitar posibles daños auditivos, no escuche a niveles altos durante periodos prolongados.
- 18.**  **PRECAUCIÓN** \_\_\_\_\_
- las distancias mínimas alrededor del aparato para una ventilación suficiente;
  - la ventilación no debe impedirse cubriendo las aperturas de ventilación con elementos como periódicos, manteles, cortinas, etc.;
  - no se deben colocar llamas descubiertas, como velas encendidas, sobre el aparato;
  - al eliminar la batería, se debe prestar atención a los aspectos medioambientales;
  - el uso del aparato en climas tropicales o moderados.
- 19.** Una advertencia de que las baterías (batería o baterías instaladas) no deben exponerse a un calor excesivo como la luz del sol, fuego o similares.

# Información importante para la carga y el uso de pilas recargables

1. Recargar las pilas en cualquier caso por lo menos cada 2 meses.
2. Asegúrese de que el interruptor del Selector de pilas dentro del compartimento de las pilas esté en la posición "NiMH".
3. Ponga las pilas en el compartimento mientras presta atención a la polaridad de las mismas (+ y -)
4. Primer uso: cargue las pilas nuevas en una carga continua e ininterrumpida hasta que estén completas. Esta primera carga quizás se extienda más de lo normal. Para una mayor vida útil de las pilas es recomendable cargarlas siempre de este modo y no hacerlo cuando estén ya llenas.
5. Unas pilas nuevas alcanzarán su máxima capacidad después de haberlas usado varias veces (después de varios ciclos de carga y descarga)
6. Deje el conjunto completo de pilas dentro de la radio y no use algunas de ellas para otros propósitos. Si así fuese, se creará una mezcla de cargas (algunas totalmente cargadas y otras parcialmente), lo que podrá dañar seriamente las baterías.
7. Está recomendado cargar las pilas en temperaturas ambientes desde 5 hasta 35 grados C. En temperaturas superiores o inferiores las baterías no podrán alcanzar el nivel máximo de carga.
8. Dependiendo del estado de las baterías, la carga desde "vacío" hasta "lleno" puede tomar varias horas, incluso más de 6.
9. No cambie las baterías cuando la radio esté caliente o expuesta a fuentes de calor.
10. Es recomendable limpiar los contactos de metal de las baterías y del cargador dentro de la radio. Puede usar por ejemplo un pulverizador de contactos para limpiarlos de vez en cuando.
11. No use una combinación de baterías recargables nuevas y usadas.

12. No use una combinación de baterías recargables y no recargables.
13. No use una combinación de pilas recargables totalmente descargadas.
14. No use baterías con una capacidad mAh diferente.
15. No use pilas dañadas, deformadas o con fugas.
16. El indicador del nivel de carga de las baterías es una indicación aproximada y puede variar dependiendo de las pilas usadas.
17. Las pilas pueden calentarse durante la carga
18. En ambientes fríos la capacidad de las baterías será mucho menor que en condiciones normales.
19. Las pilas (incluso las provistas con la radio), al ser consumible no entran dentro de las condiciones de garantía de la radio.
20. A la hora de deshacerse de las baterías, no debe hacerlo a través de la incineración o tirarlas junto al desecho del hogar.
21. Las pilas deben ser llevadas a un centro de reciclaje adecuado si es posible.
22.  **PRECAUCIÓN** —————  
"Riesgo de explosión si la batería se reemplaza por el tipo incorrecto".

# Controles

## Vista frontal

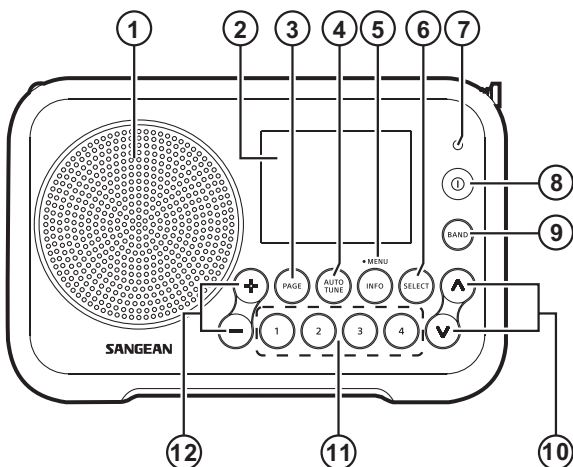

## Vista izquierda

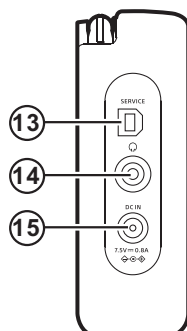

1	Altavoz
2	Pantalla LCD
3	Botón de página
4	Botón de sintonización automática
5	Botón de información / menú
6	Botón de seleccionar
7	Indicador de carga / batería baja
8	Botón de encendido / apagado

9	Botón de banda
10	Botón de sintonizar hacia arriba / abajo
11	Presintonías 1-4
12	Botón de subir / bajar volumen
13	Toma USB para actualización de software
14	Toma de auriculares
15	Toma de entrada de CC

# Controles

## Vista trasera

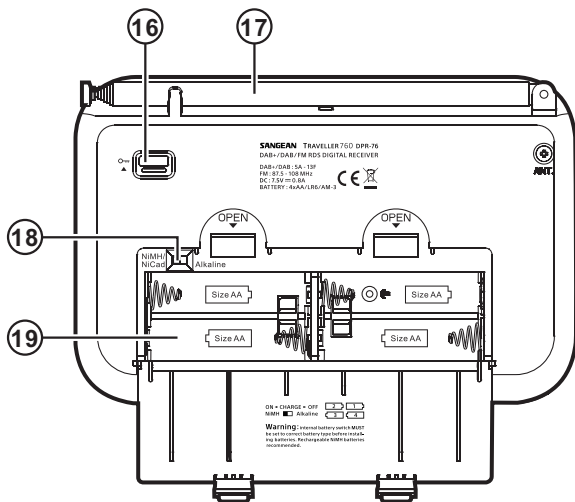

16	Interruptor de bloqueo
17	Antena telescópica
18	Interruptor de baterías NiMH / alcalinas
19	Compartimento de la batería

# Funcionamiento de la batería

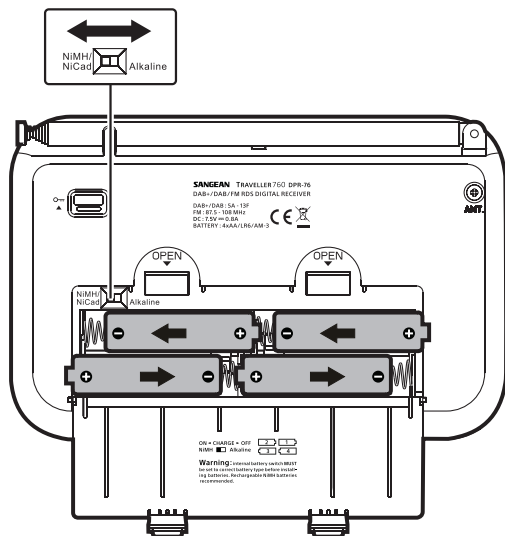

1. Abra la tapa de la batería en la parte trasera de la unidad presionando el pestillo hacia abajo.

## ⚠ NOTA

Antes de insertar las baterías, compruebe la posición del interruptor de NiMH / alcalinas. Si usa baterías no recargables, asegúrese de que el interruptor de NiMH / alcalinas (ubicado dentro del compartimento de la batería) está en posición de alcalinas. Si usa baterías recargables, ponga el interruptor NiMH / alcalinas en NiMH.

2. Inserte 4 baterías LR6 (tamaño AA) en el espacio del compartimento. Asegúrese de que las baterías estén insertadas según el diagrama mostrado. Cierre la tapa del compartimento de batería.
3. El indicador de batería baja en color rojo, una potencia reducida, distorsión o cortes en el sonido son señales de que las baterías pueden que necesiten ser reemplazadas.
4. Si la radio no se va a usar por un periodo prolongado de tiempo, es recomendable que retire las baterías de la radio.



## ⚠ IMPORTANTE

Cuando use baterías alcalinas, el interruptor de batería debe colocarse en posición de alcalinas. No hacerlo podría dar como resultado daños graves en las baterías o radio.

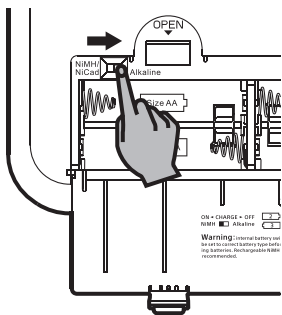

- Si prevé un uso prolongado, se recomienda el uso de baterías recargables.

## Carga de las baterías

## ⚠ IMPORTANTE

Cuando use baterías recargables, el interruptor de batería debe colocarse en posición de NiMH. Las baterías solo se cargarán cuando la radio esté apagada y se conecte al adaptador de CA.

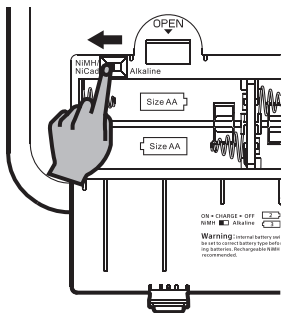

Cuando las baterías se estén cargando, el indicador de carga parpadeará en color verde. Las baterías se cargarán completamente en 4-6 horas, según su capacidad. Cuando la carga de la batería se haya completado, el indicador de carga estará encendido en color verde de forma constante. En pantalla se mostrará "Battery Full" (batería llena).

Battery Full

Durante el proceso de carga se detecta que una batería está defectuosa o dañada, el indicador de carga se mostrará con una cruz bajo el número de la batería correspondiente.



#### **⚠ NOTA**

- La duración de una carga completa de la batería variará según sea la capacidad mAh de las baterías. Las baterías con un mAh más alto requerirán más tiempo de carga.
- Cuando las baterías se agoten, la luz de la batería se mostrará en color rojo durante un momento. A continuación, la radio se apagará. Es posible que no se pueda volver a encender la radio hasta que las baterías se hayan cargado o hasta que la radio esté conectada al adaptador de red eléctrica.
- Bajo algunas circunstancias el indicador de carga LED podría apagarse tras parpadear brevemente. Esto puede pasar si las baterías están recientemente cargadas o si la radio detectase que está tratando de cargar baterías alcalinas o si ha mezclado baterías recargables de diferentes tipos o capacidades. En estos casos, la carga se detendrá.

## Uso del adaptador de corriente

El adaptador de corriente que se usa con esta unidad deberá ser DC de 7.5 voltios DC con clavija central positiva de 0.8A. Conecte el adaptador en la toma DC que hay en la parte izquierda de la radio. Enchufe el adaptador a una toma de la red de suministro.



Siempre que use el adaptador, las pilas dejarán de hacerlo. Desconecte el adaptador de corriente AC cuando no lo esté usando.

#### **⚠ IMPORTANTE**

El adaptador de red se usa como medio para conectar la radio al suministro eléctrico. La toma de corriente utilizada para la radio debe permanecer accesible durante el uso normal. Para desconectar completamente la radio de la corriente, el adaptador de red debe retirarse completamente de la toma de corriente.

# Interruptor de bloqueo

El interruptor de bloqueo se usa para evitar el funcionamiento involuntario de la radio.

1. Ponga el interruptor de bloqueo, ubicado en la parte posterior de la radio, en posición de "Bloquear" . El botón de encendido y todos los demás quedarán deshabilitados. Esto evitará un funcionamiento involuntario cuando la radio esté dentro de una maleta o bolsa de viaje.
2. Para anular el bloqueo, mueva el interruptor de bloqueo a la posición de "Desbloquear" .

# Uso de la radio – DAB

1. Extienda cuidadosamente la antena telescópica.
2. Presione el botón de encendido / apagado para encender la radio. En pantalla se mostrará el mensaje "Welcome to Digital Radio" (bienvenido a la radio digital) durante unos segundos.
3. Si es la primera vez que usa la radio, se realizará un escaneo rápido de los canales DAB de la banda III. Si la radio se usó con anterioridad, se seleccionará la última emisora escuchada.
4. Durante el proceso de escaneo, a medida que se detecten nuevas emisoras el contador de emisoras se incrementará y las emisoras se añadirán a la lista que se almacena en la radio. La barra indica el progreso del escaneo.
5. Cuando el escaneo se haya completado, se seleccionará la primera emisora (en orden alfanumérico, 0...9...A...Z).
6. Si tras el escaneo, la lista de emisoras aún está vacía, la radio mostrará momentáneamente el mensaje de "No DAB Station" (no hay emisoras DAB).
7. Si no se encuentra ninguna señal, puede que sea necesario reubicar la radio a una posición que proporcione mejor recepción.

## Seleccionar una emisora – DAB

1. Al reproducir una emisora de radio DAB, la pantalla mostrará, por lo general, el nombre de la emisora actual junto con otra información relacionada.
2. Presione el botón de sintonizar hacia arriba / abajo para desplazarse por la lista de emisoras disponibles.
3. Presione y suelte el botón de seleccionar para seleccionar una emisora. Mientras la radio busca la emisora, la pantalla puede que muestre el mensaje "Connecting..." (conectando...).
4. Ajuste el volumen con el botón de subir / bajar volumen al nivel deseado.

### **NOTA**

Si tras seleccionar una emisora, esta no se sintoniza, puede ser necesario reubicar la radio a una posición que proporcione mejor recepción.

## Servicios secundarios – DAB

Algunas emisoras de radio DAB pueden tener una o más emisoras secundarias asociadas a ella. Si una emisora tiene una emisora secundaria disponible, la secundaria aparecerá en la lista de emisoras debajo de la emisora principal (o primaria).

Para escuchar un servicio secundario, presione el botón de sintonizar hacia arriba / abajo para desplazarse a la emisora elegida y presione el botón de seleccionar para sintonizar la estación. Si el servicio secundario no está disponible (fuera de emisión), se seleccionará el servicio primario.

# Modos de visualización – DAB

Su radio incluye una gran variedad de modos de visualización cuando se encuentre en el modo DAB:

1. Pulse el botón Info para pasar por las diferentes opciones.

- |                                  |   |
|----------------------------------|---|
| a. Texto                         | Muestra mensajes de texto, como el nombre del artista o la pista, número de teléfono entrante, alertas de tráfico, etc.   |
| b. Tipo de programa              | Muestra el tipo de emisora que se está escuchando, como Pop, Clásica, Noticias, etc.  |
| c. Nombre / frecuencia Multiplex | Muestra el nombre del multiplex DAB a la que pertenece la emisora actual, así como su frecuencia de retransmisión.  |
| d. Error / intensidad de señal   | Muestra el error de señal y la intensidad de señal de la emisora que se está escuchando. Un número de error más bajo indica una mejor calidad de señal de radio. El gráfico de intensidad de señal podrá usarse al colocar la radio o instalar su antena. Para una buena recepción, el gráfico deberá ocupar al menos tres bloques. |
| e. Velocidad de transferencia    | Muestra la velocidad digital de transferencia (bps) and audio (bps) y tipo de audio e información de codificación de audio de la emisora que se está escuchando.  |
| f. Fecha                         | Muestra la fecha actual.  |
| g. Texto DL Plus                 | Algunas emisoras, además del texto normal, pueden proporcionar otra información relacionada con el programa para la pantalla. Si no hay ninguna disponible, se mostrará el mensaje de "No info" (sin información).  |

Se mostrará siempre un indicador de intensidad de señal en la parte inferior del display, a la derecha. Si la retransmisión que se está recibiendo es en estéreo, entonces se mostrará el símbolo del altavoz estéreo. Si la emisora actualmente sintonizada ha sido almacenada como presintonía, entonces el número de la presintonía también se mostrará.

## Buscar nuevas emisoras – DAB

A medida que pasa el tiempo, puede que haya nuevas emisoras disponibles. Para buscar nuevas emisoras, haga lo siguiente:

1. Presione el botón de encendido / apagado para encender la radio
2. Presione el botón de banda para seleccionar el modo de radio DAB.
3. Presione el botón de sintonización automática para iniciar el escaneo. También puede mantener presionado el botón de información / menú para entrar al menú DAB. A continuación, presione el botón de sintonizar hacia arriba / abajo para seleccionar "Scan" (escanear). Presione el botón de seleccionar para iniciar el escaneo. En pantalla se mostrará "Scanning" (escaneando) y la radio realizará un escaneo de las frecuencias de la banda III de DAB. A medida que se encuentren nuevas emisoras el contador de emisoras se incrementará y las emisoras se añadirán a la lista. La barra indica el progreso del escaneo.

## Sintonización manual – DAB

La sintonización manual le permite sintonizar directamente los diferentes canales DAB de la banda III (de 5A a 13F).

1. Estando en modo DAB, mantenga presionado el botón de información / menú para entrar al menú DAB.
2. Presione el botón de sintonizar hacia arriba / abajo para seleccionar "Manual tune" (sintonización manual).
3. Presione el botón de seleccionar para entrar a la opción de sintonización manual.
4. Presione el botón de sintonizar hacia arriba / abajo para seleccionar el canal DAB deseado.
5. Presione el botón de seleccionar para que la radio sintonice el canal seleccionado.

## Ajustes de control del rango dinámico – DAB

El control de rango dinámico (también conocido como DRC - Dynamic Range Control) puede hacer que los sonidos más silenciosos sean más fáciles de escuchar cuando usa la radio en un entorno ruidoso mediante la reducción del rango dinámico de la señal de audio.

1. Estando en modo DAB, mantenga presionado el botón de información / menú para entrar al menú DAB.
2. Presione el botón de sintonizar hacia arriba / abajo para seleccionar "DRC".
3. Presione el botón de seleccionar para entrar al modo de ajustes de DRC. La configuración DRC actual estará indicada con un asterisco.
4. Presione el botón de sintonizar hacia arriba / abajo para seleccionar el ajuste DRC deseado (por defecto es "Off" (apagado)).  
'DRC high' - El DRC ha sido enviado por la estación emisora.  
'DRC low' - El nivel de DRC es la mitad que el enviado por la estación emisora.  
'DRC Off' (DRC apagado). El DRC está apagado, el DRC del emisor se ignorará.
5. Presione el botón de seleccionar para confirmar los ajustes.

### **NOTA**

No todas las retransmisiones de DAB emplean la función DRC. Si la retransmisión no proporciona información DRC, el ajuste de DRC en la radio no tendrá ningún efecto.

## Configuración del orden de las emisoras – DAB

La radio tiene 3 configuraciones de orden de las emisoras para elegir. Las configuraciones son: alfanumérica, múltiplex y activa.

### **NOTA**

El orden de emisoras predeterminado de la radio es alfanumérico.

1. Estando en modo DAB, mantenga presionado el botón de información / menú para entrar al menú DAB.

2. Presione el botón de sintonizar hacia arriba / abajo para seleccionar "Station order" (orden de las emisoras).
3. Presione el botón de seleccionar para entrar al modo de configuración del orden de las emisoras.
4. Presione el botón de sintonizar hacia arriba / abajo para seleccionar "alfanumérico", "multiplex" o "activo".  
"Alfanumérico" - ordena la lista alfanuméricamente: 0...9...A...Z.  
"Multiplex" - organiza las emisoras por el multiplex DAB.  
"Activo" - muestra solo aquellas emisoras para las que se puede encontrar una señal. La configuración actual se muestra con un asterisco.
5. Presione el botón de seleccionar para confirmar el orden de emisoras deseado.

## Depurar emisoras – DAB

Si se desplaza a otra parte del país, algunas de las emisoras que aparecían en la lista podrían dejar de estar disponibles. Además, de vez en cuando, algunos servicios DAB podrían dejar de emitir, o podrían cambiar de ubicación o de frecuencia. Las emisoras que no puedan encontrarse, o las que no se han recibido desde hace tiempo, se mostrarán en la lista de emisoras con un signo de interrogación. La función 'Prune stations' eliminará las emisoras DAB marcadas de su lista de emisoras.

1. Estando en modo DAB, mantenga presionado el botón de información / menú para entrar al menú DAB.
2. Presione el botón de sintonizar hacia arriba / abajo para seleccionar "Prune Station" (depurar emisora).
3. Presione el botón de seleccionar para entrar al modo de ajuste.
4. Presione el botón de sintonizar hacia arriba / abajo para seleccionar "Yes" (sí) o "No". Para activar la función de depurar, seleccione "Yes" y a continuación, presione el botón de seleccionar para confirmar los ajustes. Si no desea depurar las emisoras, seleccione "No" y a continuación, presione el botón de seleccionar para confirmar los ajustes.

### **NOTA**

Si ha movido la radio a otra parte del país, también debería realizar una búsqueda de nuevas emisoras (consulte la sección "Buscar nuevas emisoras").



# Uso de la radio – FM

1. Extienda cuidadosamente la antena telescópica.
2. Presione el botón de encendido / apagado para encender la radio.
3. Presione el botón de banda para seleccionar la banda FM.
4. Para escanear hacia arriba en una frecuencia, mantenga presionado el botón de sintonizar hacia arriba (alternativamente, presione primero el botón de sintonizar hacia arriba y a continuación, presione el botón de sintonización automática). La radio escaneará en dirección ascendente (de frecuencias bajas a altas) y se detendrá automáticamente cuando encuentre una emisora lo suficientemente fuerte. Para escanear hacia abajo en una frecuencia, mantenga presionado el botón de sintonizar hacia abajo (alternativamente, presione primero el botón de sintonizar hacia abajo y a continuación, presione el botón de sintonización automática). La radio escaneará en dirección descendente (de frecuencias altas a bajas) y se detendrá automáticamente cuando encuentre una emisora lo suficientemente fuerte.
5. Tras unos segundos la pantalla se actualizará. En pantalla se mostrará la frecuencia de la señal encontrada. Si la señal es lo suficientemente fuerte y hay datos RDS presentes, la radio mostrará el nombre de la emisora.
6. Cuando se alcanza el final de una banda, la radio recomenzará la sintonización por el extremo opuesto de la banda.
7. Presione el botón de subir / bajar volumen para ajustar el nivel de sonido según sea necesario.
8. Para apagar la radio, presione el botón de encendido / apagado.

## Sintonización manual – FM

1. Presione el botón de encendido / apagado para encender la radio.
2. Presione el botón de banda para seleccionar la banda FM.
3. Presione el botón de sintonizar hacia arriba o abajo para sintonizar una emisora. La frecuencia cambiará a intervalos de 50 kHz.
4. Cuando se alcanza el final de una banda, la radio recomenzará la sintonización por el extremo opuesto de la banda.
5. Presione el botón de subir / bajar volumen para ajustar el nivel de sonido según sea necesario.

## Modos de visualización – FM

Su radio incluye una gran variedad de modos de visualización cuando se encuentre en el modo FM:

1. Pulse el botón Info para pasar por las diferentes opciones.
  - a. Texto Muestra mensajes de texto, como el nombre del artista o la pista, número de teléfono entrante, alertas de tráfico, etc.
  - b. Tipo de programa Muestra el tipo de emisora que se está escuchando, como Pop, Clásica, Noticias, etc.
  - c. Frecuencia Muestra la frecuencia de la señal FM.
  - d. Fecha Muestra la fecha actual.

### **NOTA**

Estas pantallas de información del modo FM solo están disponibles cuando la radio pueda recibir información RDS del emisor.

El indicador RDS en la parte inferior de la pantalla indica que hay algunos datos RDS presentes en la transmisión que se está recibiendo.

## Ajustes de sensibilidad de escaneo – FM

La radio normalmente buscará emisiones FM que sean lo suficientemente fuertes como para dar una buena recepción. Sin embargo, puede que desee que la función de sintonización automática pueda encontrar señales débiles, posiblemente provenientes de transmisores de radio más lejanos. La radio incluye las opciones de local / lejana para la función de sintonización automática.

1. Estando en modo FM, mantenga presionado el botón de información / menú para entrar al menú FM.
2. Presione el botón de sintonizar hacia arriba / abajo para seleccionar "Scan zone" (área de escaneo). Presione el botón de seleccionar para entrar a los ajustes. La configuración de escaneo actual estará indicada con un asterisco.
3. Presione el botón de sintonizar hacia arriba / abajo para seleccionar "Local" o "Distant" (lejana). La opción "Distant" permitirá a la radio encontrar señales más débiles al escanear.
4. Presione el botón de seleccionar para confirmar los ajustes. El ajuste de local o lejana se guarda en la radio y permanece en vigencia hasta que se cambie o se restablezca el sistema.

## Cambiar entre estéreo / mono – FM

Si la emisora de radio FM que está escuchando tiene una señal débil, puede que se escuche un siseo. Es posible reducir este siseo forzando a la radio a que reproduzca la emisora en mono en lugar de en estéreo.

**1** Asegúrese de que la radio esté en modo FM y sintonice la emisora FM deseada.

**2** Presione el botón de seleccionar para cambiar a mono o a estéreo. En pantalla se mostrará "Force mono" (forzar mono) o "Auto Stereo" (estéreo automático). Si la emisión que está recibiendo es en estéreo, el símbolo del altavoz estéreo se mostrará en la parte inferior de la pantalla.

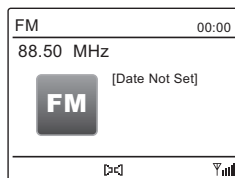
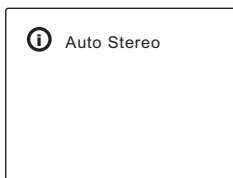
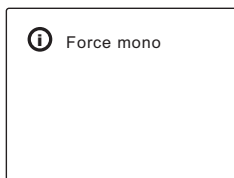

# Presintonizar emisoras en modos DAB y FM

Hay 20 presintonías (5 páginas, 4 presintonías por página) para cada radio DAB y FM. Se usan de la misma manera en cada modo.

1. Presione el botón de encendido / apagado para encender la radio.
2. Sintonice la emisora de radio deseada tal y como se ha descrito anteriormente.
3. Para guardar una emisora como una presintonía, presione el botón de página para seleccionar la página de presintonías deseada (de 1 a 5) y a continuación, mantenga presionado el botón de la presintonía deseada (de 1 a 4) hasta que en pantalla se muestre "Preset saved" (presintonía guardada).
4. Las emisoras que ya estén guardadas en las presintonías, pueden sobrescribirse siguiendo el procedimiento anterior.

## NOTA

Las presintonías de las emisoras de radios se conservan en memoria cuando la radio se apaga y se desconecta de la red eléctrica.

# Seleccionar una emisora presintonizada en los modos DAB y FM

1. Presione el botón de encendido / apagado para encender la radio.
2. Seleccione el modo de uso deseado usando el botón de banda.
3. Presione el botón de página para seleccionar la página de presintonías deseada y presione momentáneamente el botón de la presintonía deseada. La radio sintonizará la emisora guardada en la memoria de la presintonía seleccionada. El número de presintonía elegido también se mostrará en la parte inferior de la pantalla de la radio, por ejemplo como "★P2M1".

# Actualización automática de la hora

Puede especificar que la radio configure el reloj de las emisiones de radio DAB o FM. Tras un corte del suministro eléctrico, la radio volverá a ajustar la hora la próxima vez que usted encienda la radio en los modos DAB o FM.

De forma alternativa, podrá especificar la no actualización automática de la hora. En este caso, la hora deberá ajustarse manualmente tras un corte de corriente.

1. Con la radio encendida, mantenga presionado el botón de información / menú para acceder al menú del modo actual.
2. Presione el botón de sintonizar hacia arriba / abajo para seleccionar "System settings" (ajustes del sistema). Presione el botón de seleccionar para entrar al menú de los ajustes del sistema (usando los botones de sintonizar hacia arriba / abajo y seleccionar, puede seleccionar "Back" (volver) para volver a un menú de nivel superior).
3. Presione el botón de sintonizar hacia arriba / abajo para seleccionar "Time / Date" (hora y fecha). Presione el botón de seleccionar para entrar a los ajustes.
4. Presione el botón de sintonizar hacia arriba / abajo para seleccionar "Auto update" (actualización automática). Presione el botón de seleccionar para entrar al menú de actualización automática.
5. Presione el botón de sintonizar hacia arriba / abajo para seleccionar una de las opciones de actualización siguientes: "Update from DAB" (actualizar desde DAB), "Update from FM" (actualizar desde FM) o "No update" (no actualizar). Presione el botón de seleccionar para confirmar la elección. A continuación, la radio ira a la pantalla del menú anterior.

# Configurar al formato del reloj

1. Con la radio encendida, mantenga presionado el botón de información / menú para acceder al menú del modo actual.
2. Presione el botón de sintonizar hacia arriba / abajo para seleccionar "System settings" (ajustes del sistema). Presione el botón de seleccionar para entrar al menú de los ajustes del sistema.
3. Presione el botón de sintonizar hacia arriba / abajo para seleccionar "Time / Date" (hora y fecha). Presione el botón de seleccionar para entrar a los ajustes.
4. Presione el botón de sintonizar hacia arriba / abajo para seleccionar "Set format" (establecer formato). Presione el botón de seleccionar para entrar a los ajustes del formato del reloj. El formato de visualización actual del reloj estará indicado con un asterisco.
5. Presione el botón de sintonizar hacia arriba / abajo para seleccionar entre el formato de 12 o 24 horas. Presione el botón de seleccionar para confirmar la elección del formato del reloj. Si selecciona el formato de 12 horas, la radio mostrará un reloj de 12 horas con el indicador de a.m. y p.m.

# Configurar el reloj manualmente

1. Con la radio encendida, mantenga presionado el botón de información / menú para acceder al menú del modo actual.
  2. Presione el botón de sintonizar hacia arriba / abajo para seleccionar "System settings" (ajustes del sistema). Presione el botón de seleccionar para entrar al menú de los ajustes del sistema.
  3. Presione el botón de sintonizar hacia arriba / abajo para seleccionar "Time / Date" (hora y fecha). Presione el botón de seleccionar para entrar a los ajustes.
  4. Presione el botón de sintonizar hacia arriba / abajo para seleccionar "Set Time / Date" (establecer hora y fecha). Presione el botón de seleccionar para entrar a los ajustes del reloj. Los dígitos del día parpadearán.
  5. Presione el botón de sintonizar hacia arriba / abajo hasta que el día correcto se muestre en pantalla. Presione el botón de seleccionar para confirmar los ajustes. Ahora, los dígitos del mes parpadearán.
  6. Presione el botón de sintonizar hacia arriba / abajo para seleccionar el mes correcto. Presione el botón de seleccionar. Ahora, los dígitos del año parpadearán.
  7. Presione el botón de sintonizar hacia arriba / abajo para seleccionar el año correcto. Presione el botón de seleccionar. Ahora, los dígitos de la hora parpadearán.
  8. Presione el botón de sintonizar hacia arriba / abajo para seleccionar la hora correcta. Presione el botón de seleccionar. Ahora, los dígitos de los minutos parpadearán.
  9. Presione el botón de sintonizar hacia arriba / abajo para seleccionar los minutos correctos. Presione el botón de seleccionar para confirmar los ajustes.
- Si la radio se ha configurado para usar el formato de 12 horas, aquí habrá una opción para elegir a.m. o p.m. para el reloj. Presione el botón de sintonizar hacia arriba / abajo para seleccionar a.m. o p.m. Presione el botón de seleccionar para confirmar los ajustes.

# Control del brillo

El brillo de la pantalla se puede ajustar cuando la radio está en uso.

1. Con la radio encendida, mantenga presionado el botón de información / menú para acceder al menú del modo actual.
2. Presione el botón de sintonizar hacia arriba / abajo para seleccionar "System settings" (ajustes del sistema). Presione el botón de seleccionar para entrar al menú de los ajustes del sistema.
3. Presione el botón de sintonizar hacia arriba / abajo para seleccionar "Backlight" (retroiluminación). Presione el botón de seleccionar para entrar al menú de ajustes.
4. En el menú de retroiluminación hay 2 ajustes:  
**Time out (tiempo de espera):** Para ajustar el periodo de tiempo antes de que la retroiluminación se apague.  
**On level (nivel en funcionamiento):** Para ajustar el brillo cuando la radio esté en uso. Presione el botón de sintonizar hacia arriba / abajo para seleccionar su opción y presione el botón de seleccionar para confirmar los ajustes.

# Selección de idioma

Por defecto, la radio mostrará todos los menús y mensajes en inglés. Usted puede elegir su idioma preferido.

1. Con la radio encendida, mantenga presionado el botón de información / menú para acceder al menú del modo actual.
2. Presione el botón de sintonizar hacia arriba / abajo para seleccionar "System settings" (ajustes del sistema). Presione el botón de seleccionar para entrar al menú de los ajustes del sistema.
3. Presione el botón de sintonizar hacia arriba / abajo para seleccionar "Language" (idioma). Presione el botón de seleccionar para entrar al menú de ajustes.
4. Presione el botón de sintonizar hacia arriba / abajo hasta que el idioma deseado aparezca resaltado y presione el botón de seleccionar para confirmar los ajustes.

## Toma para auriculares

En la parte izquierda de su radio se encuentra localizada una toma para auriculares de 3,5 mm. para el uso de unos auriculares. La conexión de unos auriculares desactiva automáticamente el audio del altavoz interno.

Por favor, sepa que la sensibilidad de los auriculares puede variar ampliamente, por lo tanto, le recomendamos seleccionar un ajuste bajo de volumen antes de conectar los auriculares a la radio. También le recomendamos bajar el volumen antes de desconectar sus auriculares.



### IMPORTANTE

Un volumen excesivo en los auriculares podría causar la pérdida de capacidad auditiva. Para evitar posibles daños auditivos, no escuche a niveles altos durante periodos prolongados.

## Restablecimiento de la configuración de fábrica

Si desea restablecer los parámetros iniciales de su radio, podrá hacerlo siguiendo el siguiente procedimiento. Al hacerlo, todos los ajustes realizados por el usuario se perderán.

1. Con la radio encendida, mantenga presionado el botón de información / menú para acceder al menú del modo actual.
2. Presione el botón de sintonizar hacia arriba / abajo para seleccionar "System settings" (ajustes del sistema). Presione el botón de seleccionar para entrar al menú de los ajustes del sistema.
3. Presione el botón de sintonizar hacia arriba / abajo para seleccionar "Factory Reset" (Restablecer valores de fábrica). Presione el botón de seleccionar para entrar a los ajustes.
4. Presione el botón de sintonizar hacia arriba / abajo para seleccionar "Yes" (sí) o "No". Si no desea llevar a cabo el restablecimiento de los valores de fábricas seleccione "No" y a continuación, presione el botón de seleccionar para confirmar los ajustes.
5. Con "Yes" seleccionado, presione el botón de seleccionar. Se realizará un restablecimiento completo. Todas las presintonías y emisoras se borrarán. Todos los ajustes volverán a sus valores predeterminados. Tras el restablecimiento del sistema, la radio se reiniciará. En pantalla se mostrará el mensaje "Welcome to Digital Radio" (bienvenido a la radio digital) durante unos segundos y se realizará un escaneo de la banda III de DAB. En caso de malfuncionamiento debido a una descarga electrostática, restablezca el producto (puede que necesite desconectar y reconectar la fuente de alimentación) para continuar con el uso normal.



# Visualización de la versión del software

La visualización de la versión del software es para referencia y servicio de atención al cliente, y no se puede cambiar.

1. Con la radio encendida, mantenga presionado el botón de información / menú para acceder al menú del modo actual.
2. Presione el botón de sintonizar hacia arriba / abajo para seleccionar "System settings" (ajustes del sistema). Presione el botón de seleccionar para entrar al menú de los ajustes del sistema.
3. Presione el botón de sintonizar hacia arriba / abajo para seleccionar "SW version" (versión del software). Presione el botón de seleccionar para visualizar la versión del software.
4. Presione el botón de información / menú para salir de la visualización de la versión del software.

# Toma USB para la actualización del software

De vez en cuando, es posible que se desarrollen nuevas características de software para la radio. Por ello, la radio ha sido diseñada para permitir que su software interno pueda actualizarse usando el puerto de actualización USB.

No intente actualizar la radio a menos que así se lo haya recomendado el servicio de atención al cliente de Sangean. Actualizar el software puede eliminar todas las presintonías de emisoras de radio y ajustes de la radio.

En el futuro, puede que haya disponibles actualizaciones para la radio. A medida que las actualizaciones del software aparezcan, puede encontrar el software e información sobre como actualizar la radio en:

<http://www.sangean.com>

Para más información, póngase en contacto con nuestra oficina central enviando un correo electrónico a [contact@sangean.com](mailto:contact@sangean.com)

1. Usando un cable microUSB (no suministrado) conecte la toma de USB en la parte izquierda de la radio al puerto USB del PC.
2. Vaya a la página web anterior para descargar el software más reciente. Siga las instrucciones en pantalla que aparecen en el PC provistas junto con el software de actualización para completar la actualización del software.

# Especificaciones

Requisitos de alimentación	
Red de suministro	ENTRADA: CA 100-240 V ~ 50/60 Hz
	SALIDA: CC 7,5V 0,8A 6,0W
Baterías	4 baterías LR6 (tamaño AA) alcalinas o NiMH recargables (no incluidas)
Cobertura de frecuencia	FM 87.5-108 MHz
	DAB 174.928-239.200 MHz
Altavoz	8Ω 2W
Potencia de salida	0.5W
Toma de auriculares	3,5 mm de diámetro, estéreo
Sistema de antena	Antena telescópica DAB
	Antena telescópica FM
Temperatura de funcionamiento	De 0°C a +35°C

La compañía se reserva el derecho a modificar las especificaciones sin previo aviso.



Si, en lo sucesivo, usted tuviera que deshacerse de este producto, por favor, tenga en cuenta que la eliminación de productos eléctricos no deberá realizarse junto con los desechos del hogar. Por favor, recicle allí donde haya instalaciones para tales fines. Pida consejos sobre reciclaje a las autoridades locales o a su distribuidor. (Directiva de Residuos de Aparatos Eléctricos y Electrónicos)

❖ El código de barras en el producto se define de la siguiente manera:

